

SISTEMI DI PURIFICAZIONE DELL'ARIA

ELICA COLLECTION

Il Gruppo Elica, attivo nel mercato delle cappe da cucina ad uso domestico sin dagli anni '70, è oggi leader mondiale nella produzione di cappe e leader di mercato in termini di unità vendute nei principali paesi europei. Vanta inoltre una posizione di leadership a livello europeo nella progettazione, produzione e commercializzazione di motori elettrici per cappe e per caldaie da riscaldamento a uso domestico. Con oltre 2.300 dipendenti e una produzione annua di circa 5 milioni di cappe, il Gruppo Elica ha una piattaforma produttiva articolata in 9 siti produttivi specializzati per tipi di lavorazione e di prodotto, 7 dei quali in Italia, 1 in Polonia e 1 in Messico.

Esperienza trentennale nel settore, grande attenzione al design, ricercatezza dei materiali e tecnologie avanzate sono gli elementi che contraddistinguono Elica sul mercato e che hanno consentito all'azienda di rivoluzionare l'immagine tradizionale delle cappe da cucina: non più semplici accessori ma oggetti di design unico.



LUXERION

Luxerion è la prima linea di apparecchi multifunzionali in grado di integrare illuminazione e trattamento dell'aria, concepiti per migliorare il benessere dell'uomo nell'ambiente domestico e professionale. Con Luxerion, Artemide ha reso la luce protagonista di nuove performance e di nuovi modi di concepire l'ambiente. La collezione Luxerion è stata realizzata in collaborazione con Elica - azienda leader nella produzione di cappe aspiranti - che ha sviluppato il sistema di purificazione dell'aria.

Grazie alla sofisticata tecnologia Elica, che agisce su tre livelli di filtrazione e purificazione dell'aria, oltre ad eliminare gli odori come i tradizionali apparecchi di aspirazione, gli apparecchi Luxerion sono capaci di trattenere tutte le impurità di dimensione superiore a 0,1 micron quali polveri, fumo, pollini o batteri.

Un prodotto innovativo ed ideale sia per un uso domestico, per hotel, ristoranti, lounge bar e ogni luogo d'incontro e socializzazione.



TEMA

RISPARMIO ENERGETICO ED ECODESIGN NELL'AMBIENTE DOMESTICO DEL FUTURO

CONCEPT

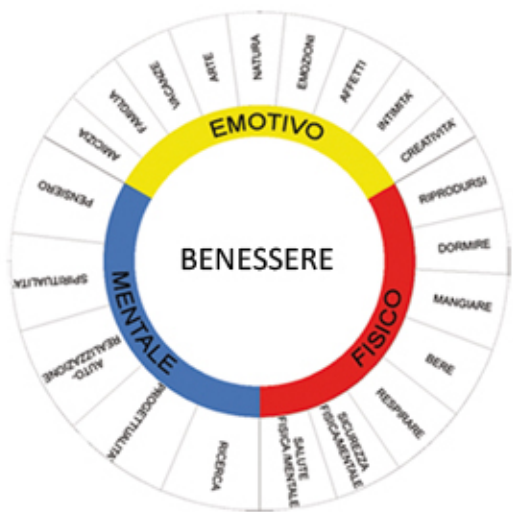

"un oggetto standardizzato non deve essere un prodotto perfettamente rifinito, ma, al contrario, dev'essere fatto in modo che l'uomo e tutte le singole leggi che lo controllano ne completino la forma"

Alvar Aalto

Il mio percorso verso il progetto è iniziato con le attività di workshop all'interno dei tavoli d'innovazione tenuta nello studio di architettura Ultradesign di Jesi insieme ad altri laureandi di altre università.

Tali attività ci ha portato ad un nuovo concetto di benessere nel quale gli aspetti fisico, motivato e mentale interagiscono tra loro allo stesso livello.

Di seguito una prima fase concettuale ho portato avanti la linea di pensiero che l'azienda Elica ha intrapreso e cioè uscire dal ambiente cucina e portare benessere e aria pulita in tutta la casa.

I primi pensieri progettuali si sono concentrati sulla possibilità di portare un'altra proprietà

all'apparecchio purificatore d'aria che ad oggi non presenta e cioè la scomponibilità dell'oggetto stesso.

La scomponibilità è un caratteristica fondamentale per la sostituzione dei filtri.

La linea dei purificatori d'aria che ho creato hanno una struttura e un'estetica intercambiabile e personalizzabile.

Un'altra fondamentale caratteristica che hanno questi purificatori è adottare una nuova tecnologia basata sulla filtrazione fotocatalitica a base di titanio.



I purificatori d'aria della collezione Well Air sono purificatori interamente smontabili, progettato con materiali a basso impatto ambientale e utilizzano una innovativa tecnologia sul filtro trattato dal biossido di titanio, il quale sottoposto a raggi UV, si attiva un reazione fotocatalitica.

Il processo di ossidazione decompone le sostanze nocive rilasciando aria pulita.

I purificatori d'aria sono composti da una

struttura formulata da profilati in alluminio, raccordi in resina termoplastica; un motore, un vassoio con piastra led in alluminio e relativi sensori per l'accensione, un filtro in fibre sintetiche e sei fogli di cartone.

La collezione Well Air ha tre modelli FLUX, OXIGEN, NATURE presentano la stessa struttura cambia il profilo tutti ispirati all'elemento principale che è l' Aria.

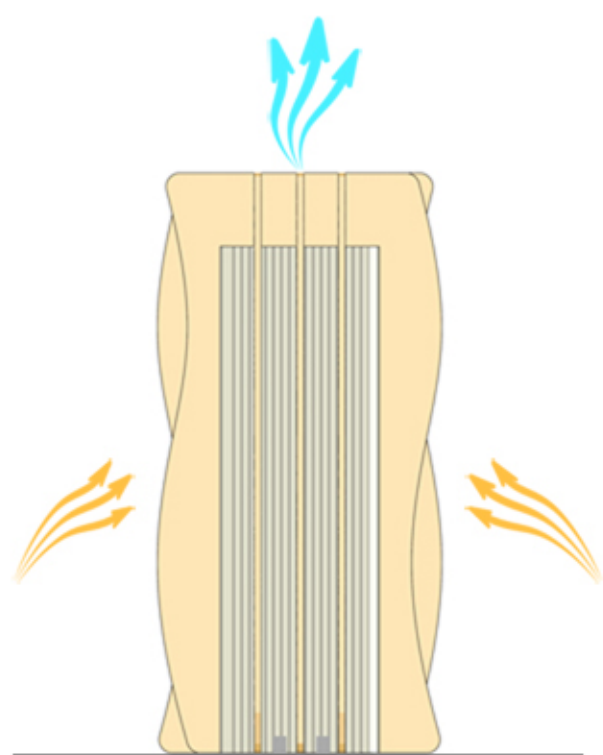

SIMULAZIONE FLUODINAMICA SUL PURIFICATORE ARIA

Velocità in ingresso: 0,1(m/s)

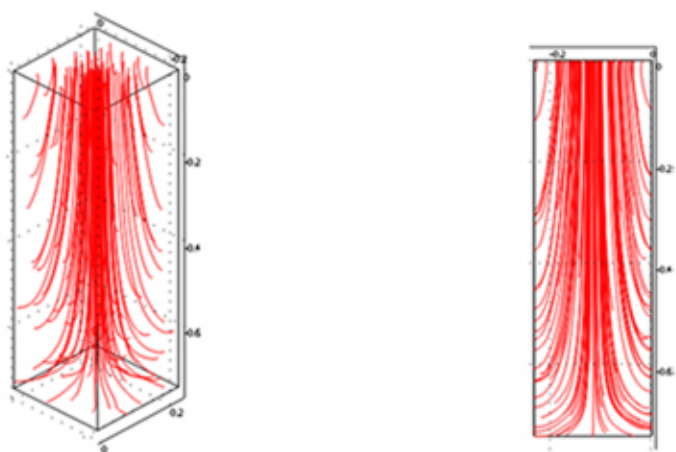

Velocità in ingresso: 10(m/s)

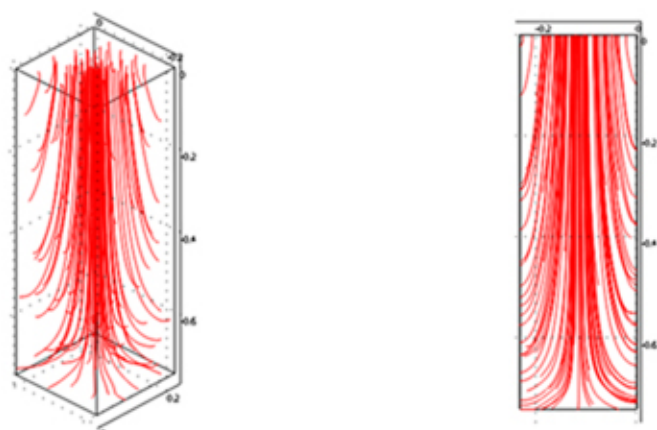

ARIA PURIFICATA

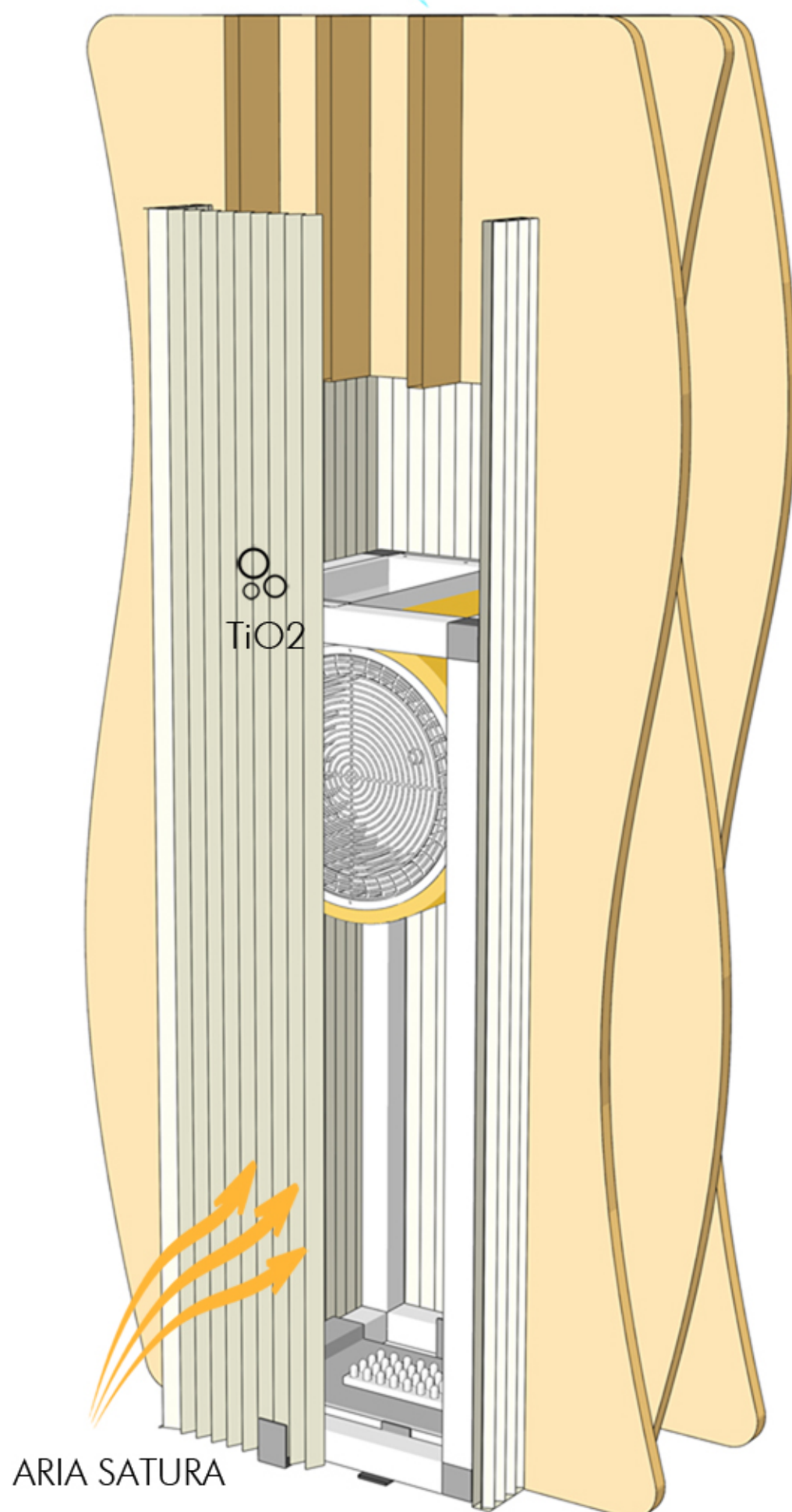

ARIA SATURA

La struttura è composta da:

- 8 pz di profilati da 160 mm
- 4 pz di profilati da 480 mm
- 1 filtro
- 1 motore
- 1 vassoio con piastra led
- 8 raccordi
- 4 gommini

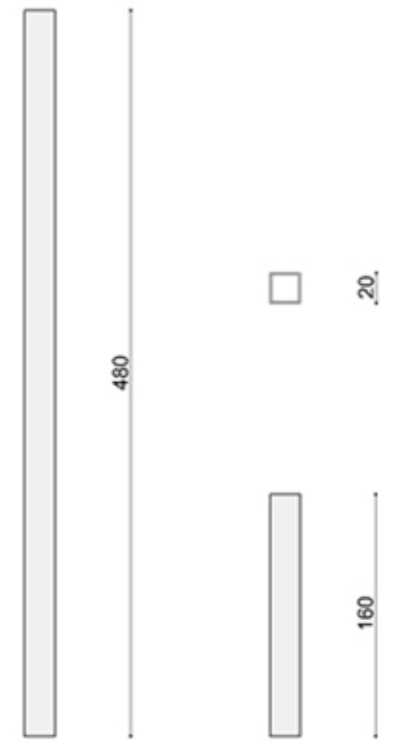
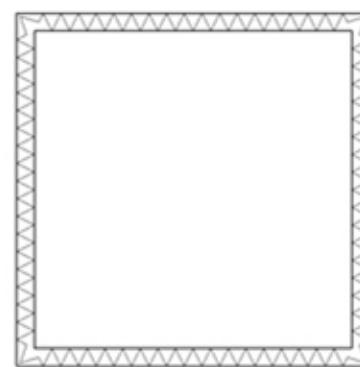
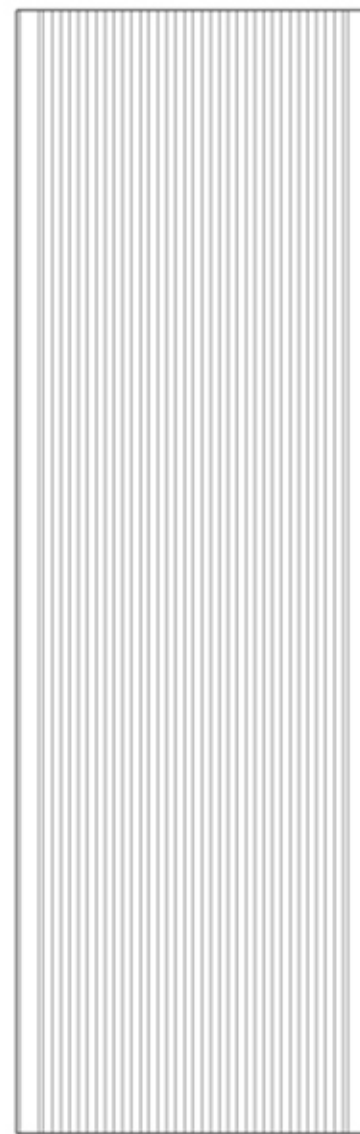
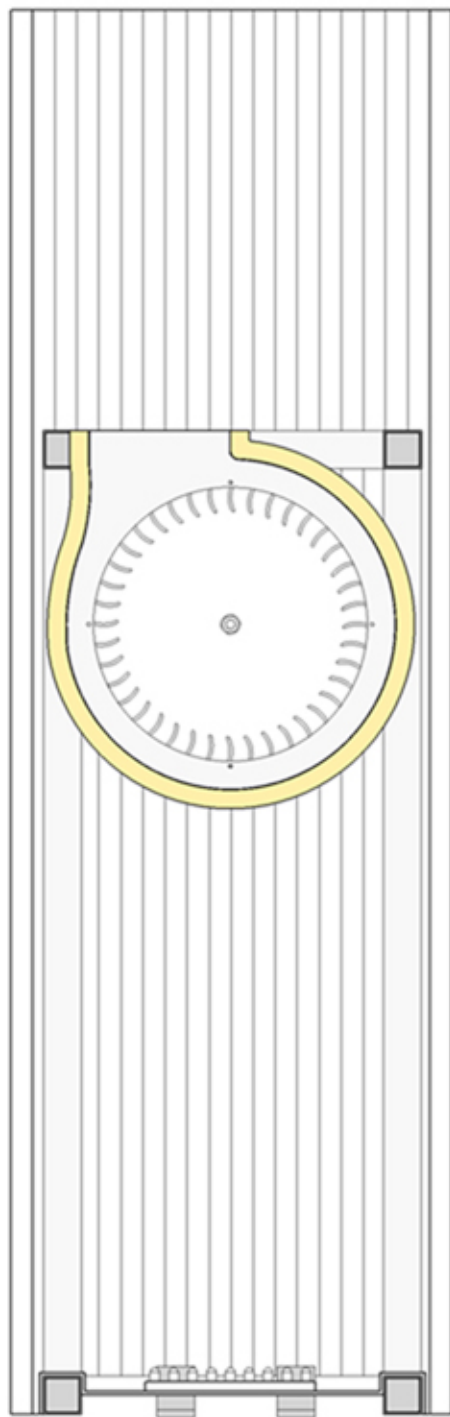

MOTORE

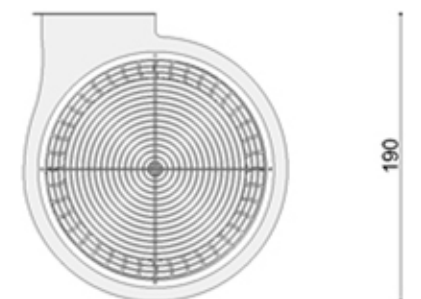

GOMMINI

RACCORDO

PIASTRA LED

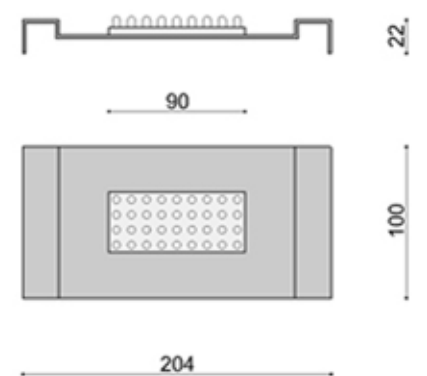
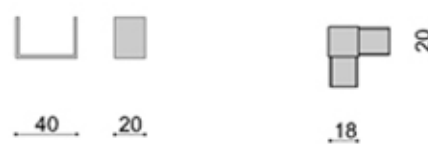

Well Air

PROIEZIONE FRONTALE

SCALA 1:10

VISTA PROSPETTICA

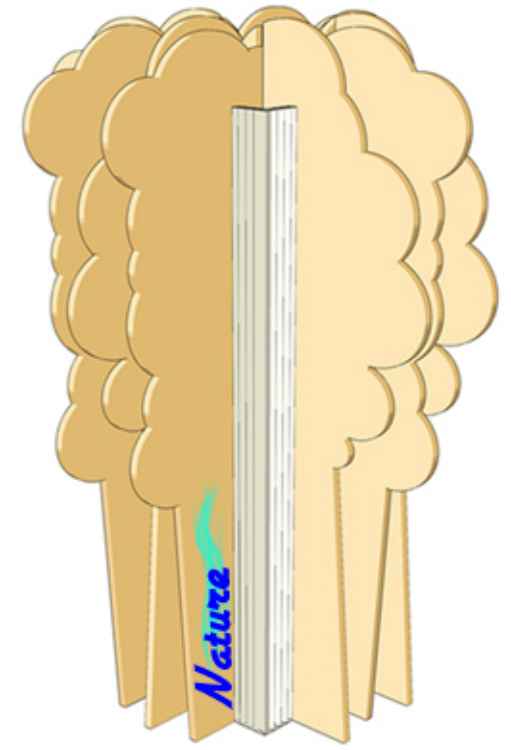
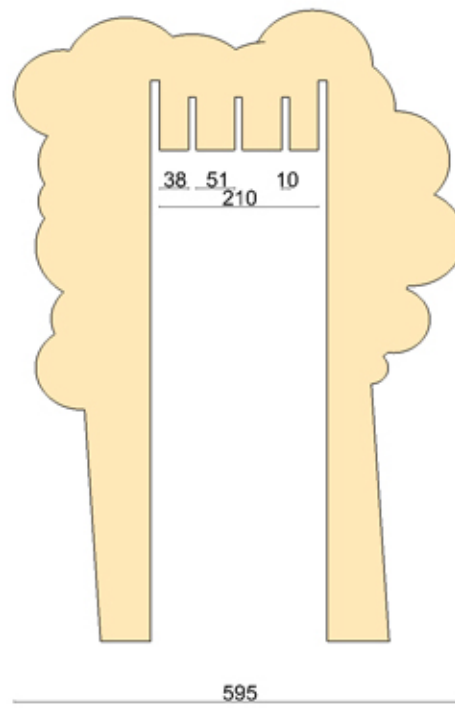
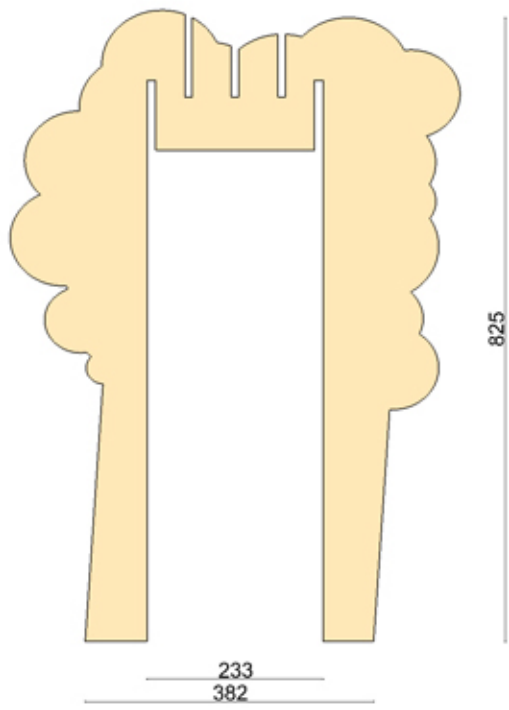

PROIEZIONE FRONTALE

SCALA 1:10

VISTA PROSPETTICA

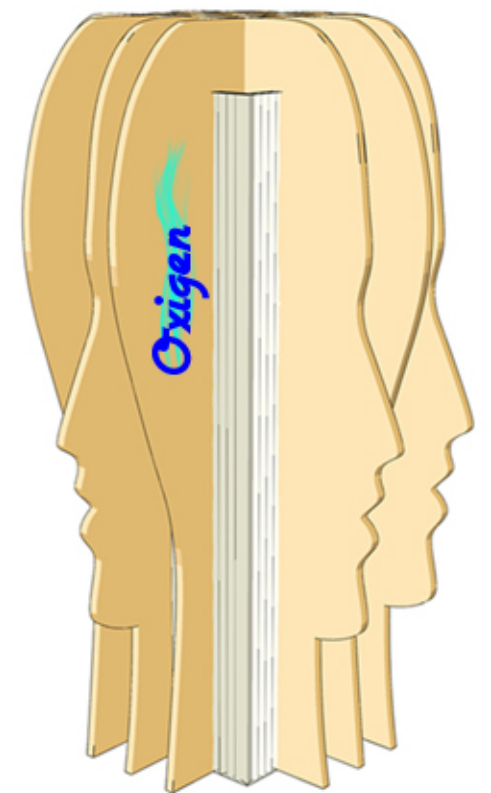
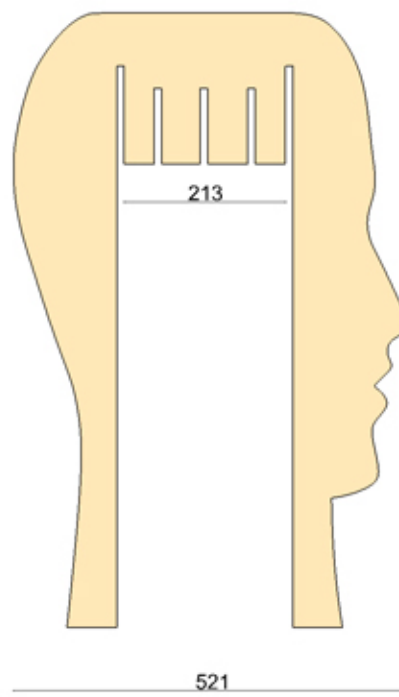
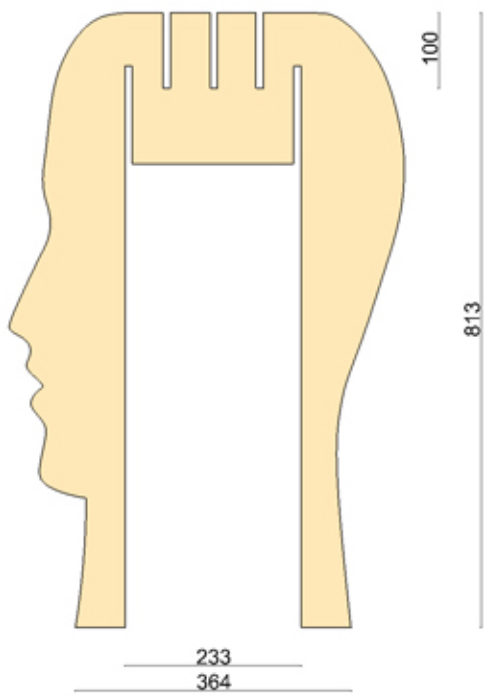

PROIEZIONE FRONTALE

SCALA 1:10

VISTA PROSPETTICA

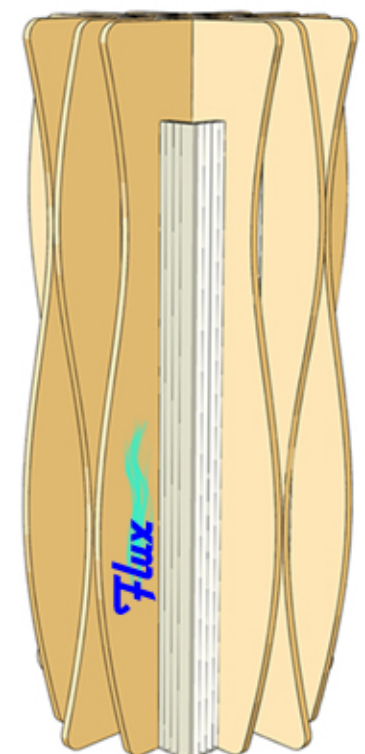
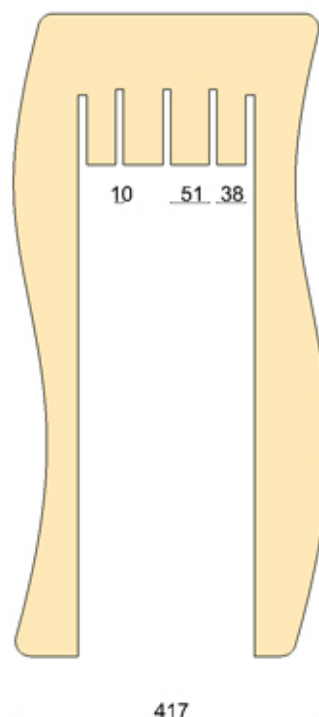
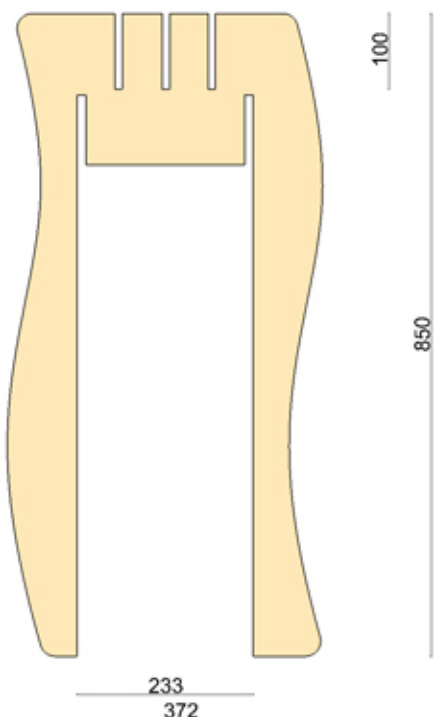

PROSPETTO FRONTALE

PROSPETTO LATERALE

PIANTA

SCALA 1:10

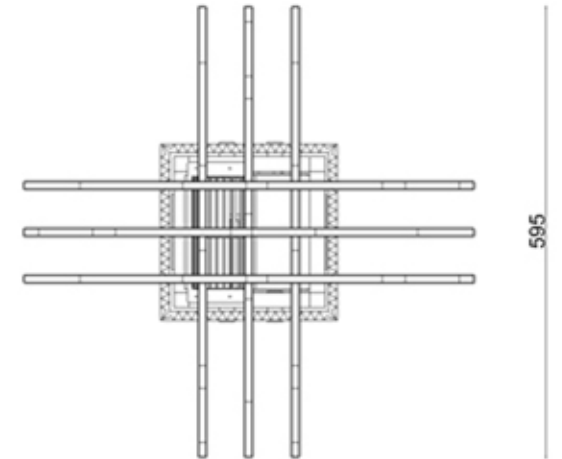
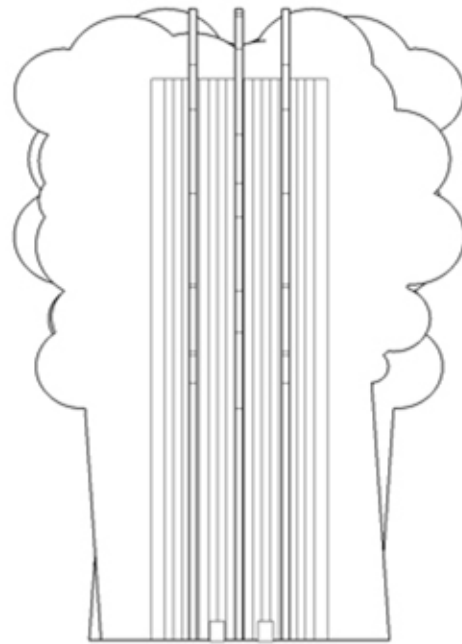
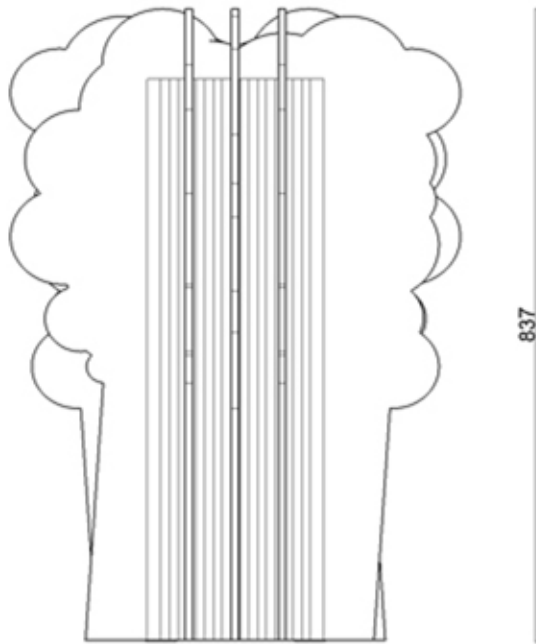

PROSPETTO FRONTALE

PROSPETTO LATERALE

PIANTA

SCALA 1:10

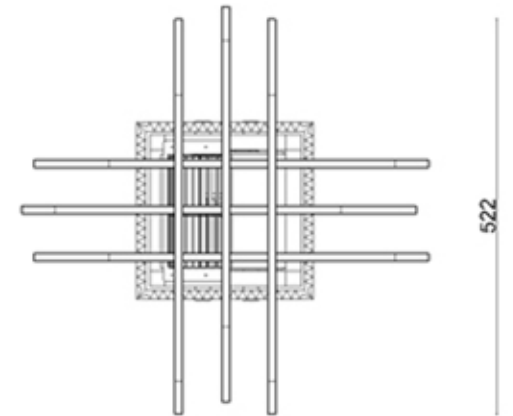
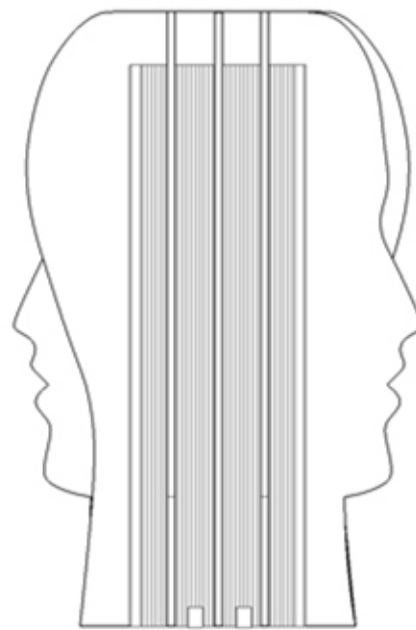
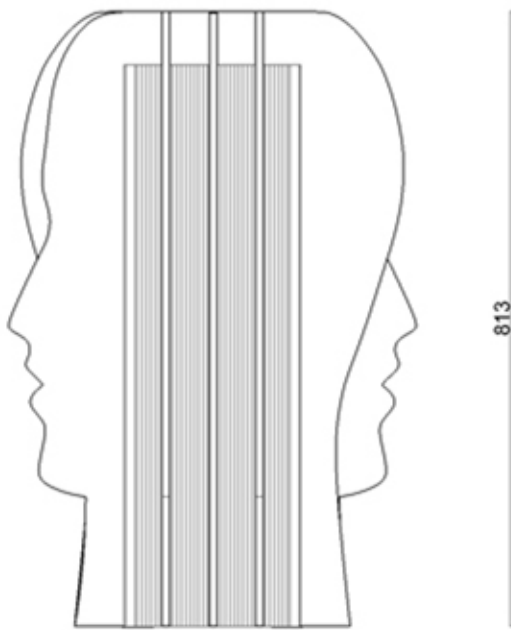

PROSPETTO FRONTALE

PROSPETTO LATERALE

PIANTA

SCALA 1:10

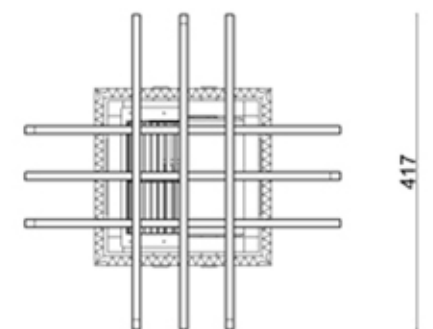
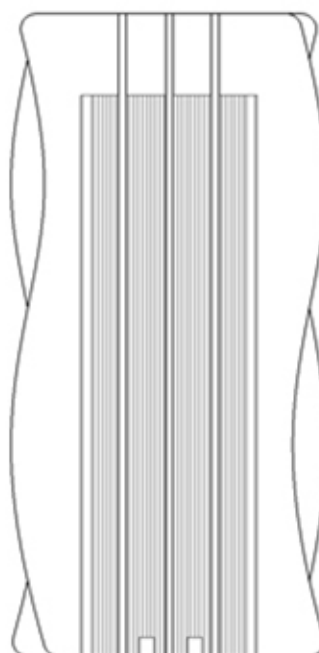
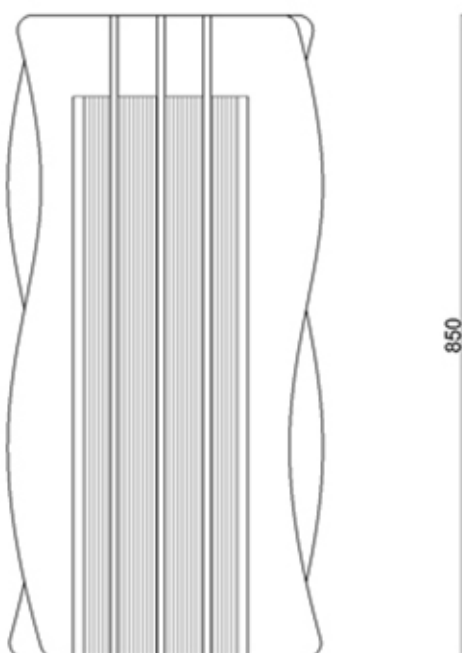

1 FOGLIO IN CARTONE

Ecopan

Pannelli alveolari in carta riciclata.

COMPOSIZIONE

materiale vergine < 50% carta
materiale riciclato pre-consumo
materiale riciclato post-consumo 50% - 100%
carta

altri materiali presenti

COMMERCIALIZZAZIONE

Spessore da 100mm

CARATTERISTICHE SENSORIALI

Lucentezza matte

Trasparenza opaco

Texture liscio

Durezza rigido

Temperatura al tatto caldo

Colorazione naturale

CARATTERISTICHE TECNICHE

Resistenza a compressione ≤ 6 Kg/n

I foglio sono trattati da Bioretard un ritardante di fiamma.



2 FILTRO

Il filtro "tessuto non tessuto" è composto da fibre sintetiche a base poliestere ad alta efficienza; esenti da componenti tossici. Il materiale filtrante è simile a un tessuto piuttosto rigido, la cui porosità è realizzata da una serie di fibre intrecciate tra loro.

Il filtro è trattato al biossido di titanio, una soluzione acquosa che ha due proprietà intrinseche, rende il materiale a cui è applicato fotocatalitico e iperidrofobo.

La fotocatalisi è un fenomeno naturale che attiva un processo di ossidazione che causa la trasformazione di sostanze organiche e inorganiche in composti completamente innocui.

L'iperidrofobia rende la superficie autopulente.

Durata 2 anni



3 RACCORDO 5 GOMMINI

HDPE

High Density PolyEthylene (Polietilene ad alta densità). Resina termoplastica della famiglia delle poliolefine, ottenuta dalla polimerizzazione dell'etilene.

Ha un'elevata resistenza meccanica e una buona rigidità ed è resistente ad acidi, alcali, soluzioni saline e solventi organici.

COMPOSIZIONE

Miscela con percentuali diverse di materiale vergine, pre-consumo e post-consumo.

Materiale riciclato post-consumo $\leq 95\%$

Altri materiali presenti additivi

COMMERCIALIZZAZIONE

Granuli

CARATTERISTICHE TECNICHE

Densità 0,94 - 0,96 g/cm³

Temperatura d'esercizio da -50° a 120° C

Temperatura di rammollimento 60° - 70° C

Coefficiente di espansione termica 200 1/K - 10-6

Resistenza alla trazione 18 - 35 N/mm²

Modulo di trazione 700 - 1400 N/mm²

Allungamento 100 - 1000%

Resistenza all'urto no break (con e senza intaglio)

Assorbimento d'acqua (24h) < 0,01%

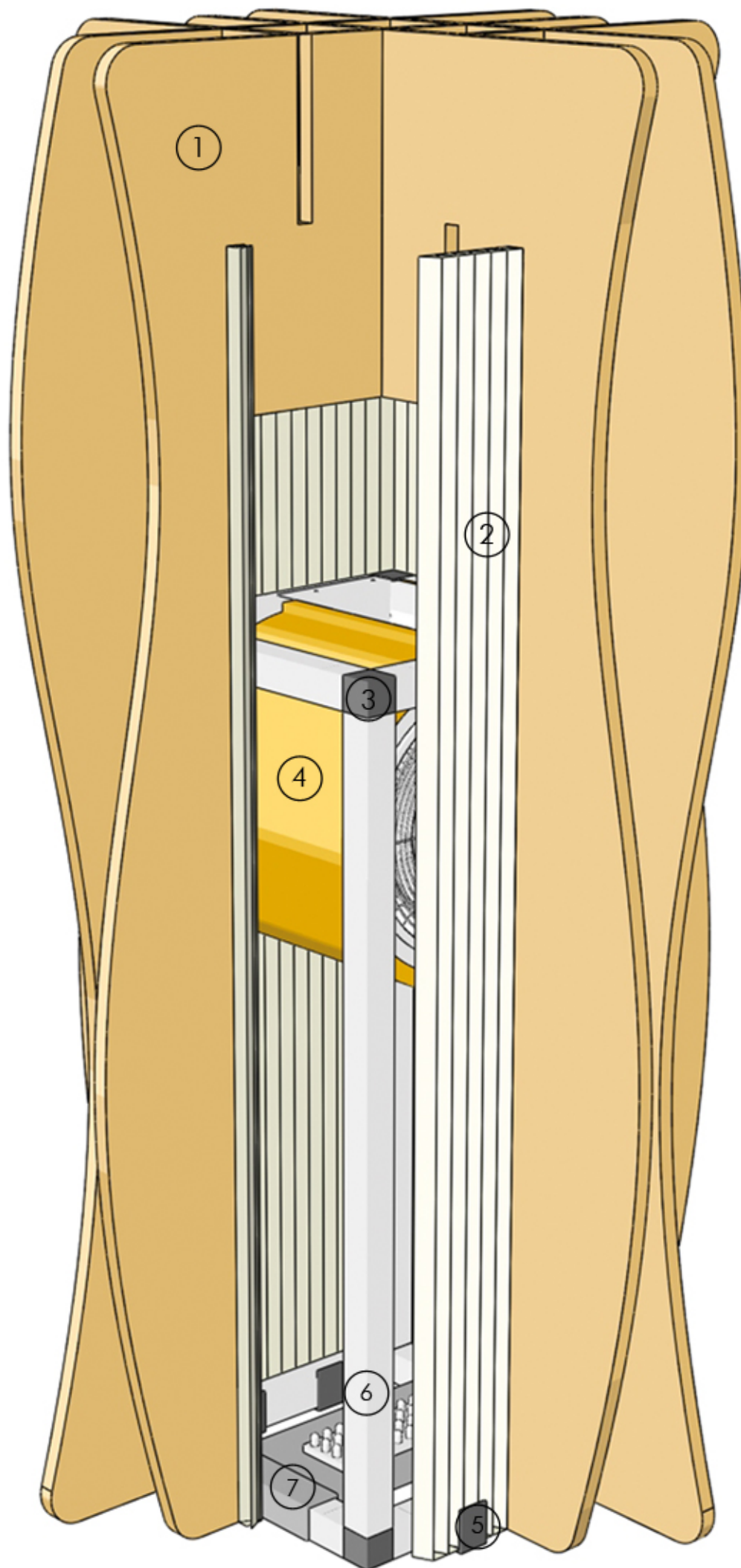
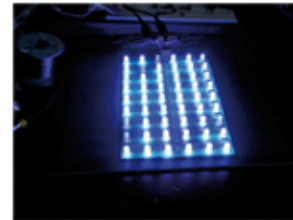
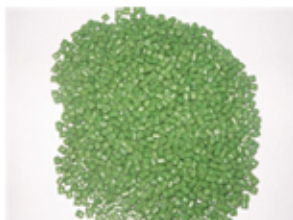

4 MOTORE

MOTORE AD INDUZIONE AC A POLI SCHERMATI

GIRANTE

Radiale in plastica

SISTEMA DI SUPPORTO ALBERO

MOTORE

Bronzine Sinterizzate

CLASSE DI ISOLAMENTO

F (EN 60335)

INTERVALLO DELLA TEMPERATURA DI

FUNZIONAMENTO

10/50°C

TENSIONE 230-240V

FREQUENZA 50 Hz

PORTATA MASSIMA D'ARIA TRATTATA

350m³/h

N° GIRI MASSIMO 2050 rpm

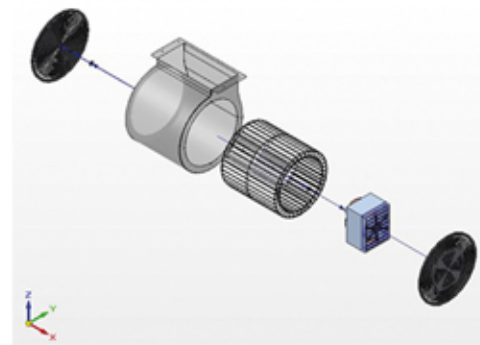

Il motore è avvolto da un rotolo in lana di vetro conforme alla norma UNI EN 13162, prodotto con ECOSE® Technology, una tecnologia basata su una resina priva di formaldeide, rivoluzionaria, nuova e di origine vegetale che crea una nuova generazione di prodotti per l'isolamento efficace e sostenibile. Questo processo porta ad un colore marrone naturale del prodotto, senza aggiunta di coloranti artificiali.



6 PROFILATI

L'alluminio è un metallo leggero ma resistente, con un aspetto grigio argento a causa del leggero strato di ossidazione che si forma quando è esposto all'aria e che previene la corrosione in quanto non solubile.

Le proprietà dell'alluminio sono:

basso peso specifico

elevata resistenza alla corrosione

alta conducibilità termica ed elettrica

elevata plasticità

eccellente duttilità e malleabilità

basso potere radiante

7 PIASTRA LED UV

Alla base della struttura si trova un vassoio in alluminio, tagliato a laser e poi piegato. Attaccata al vassoio ci sono le componenti elettroniche e una piastra a led UV la quale permetterà al TiO₂ di attivare il processo di fotocatalisi.

L'attivazione ultravioletta crea un processo di ossidazione attraverso la quale le sostanze inquinanti organiche e le particelle di sporco depositate sulla superficie del materiale vengono disgregate.

❖ UNIRE I RACCORDI CON I PROFILATI



❖ INTRODURRE E FISSARE IL MOTORE CON VITI

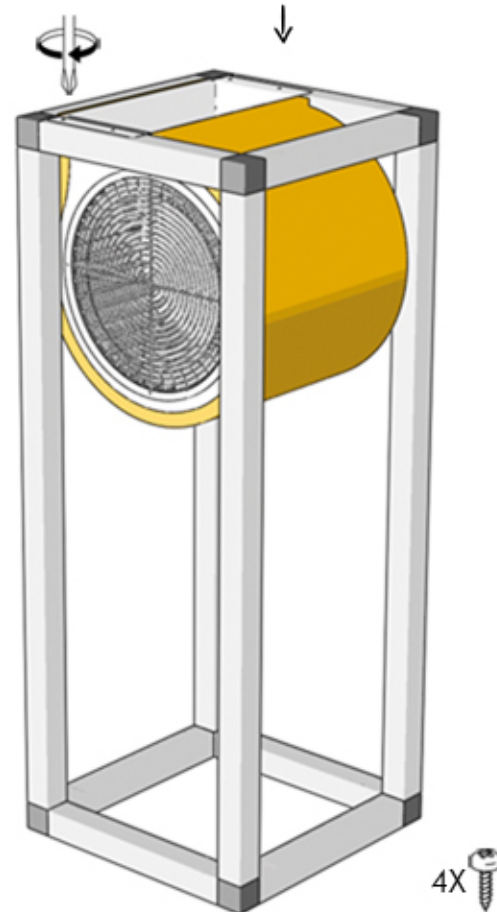

❖ POSIZIONARE E INCASSARE VASSIOIO PIASTRA LED

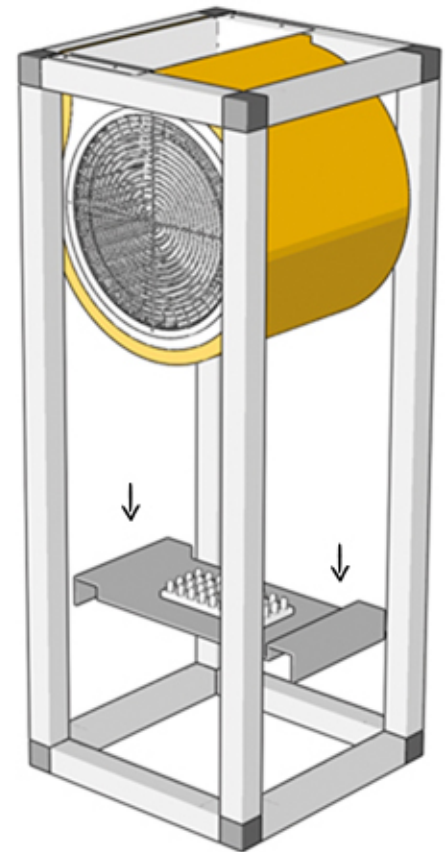

❖ INFILARE IL FILTRO E FISSARLO CON I GOMMINI

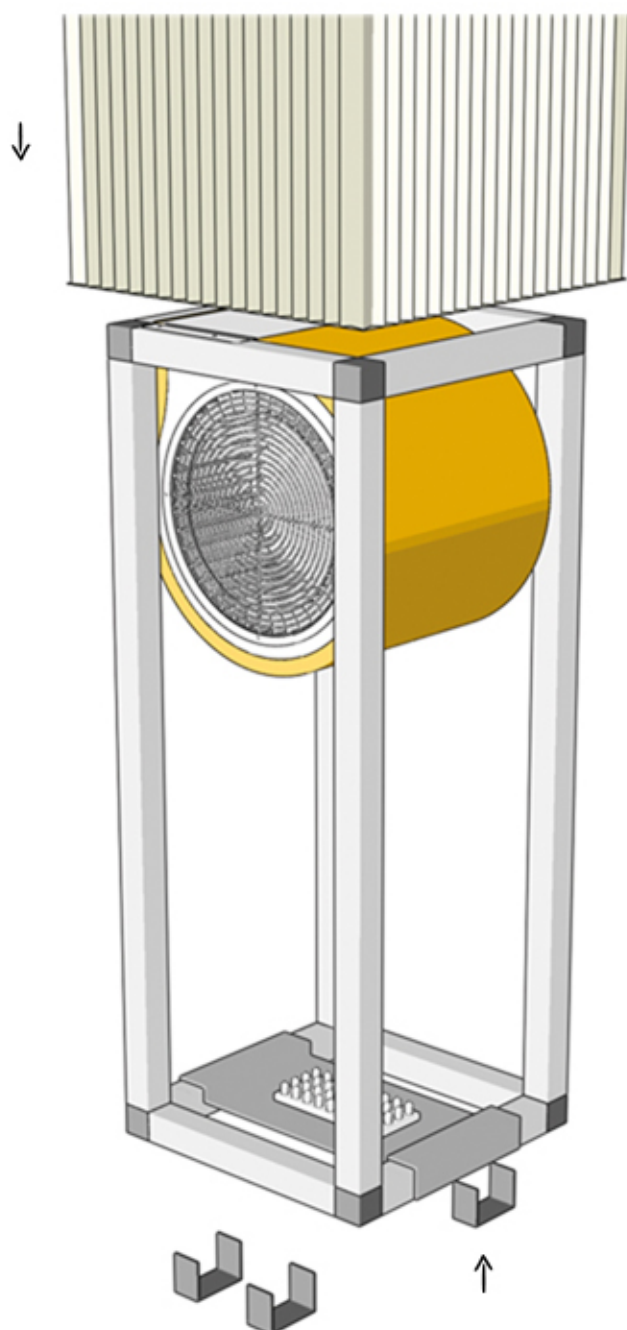

❖ COLLOCARE I FOGLI IN UN VERSO

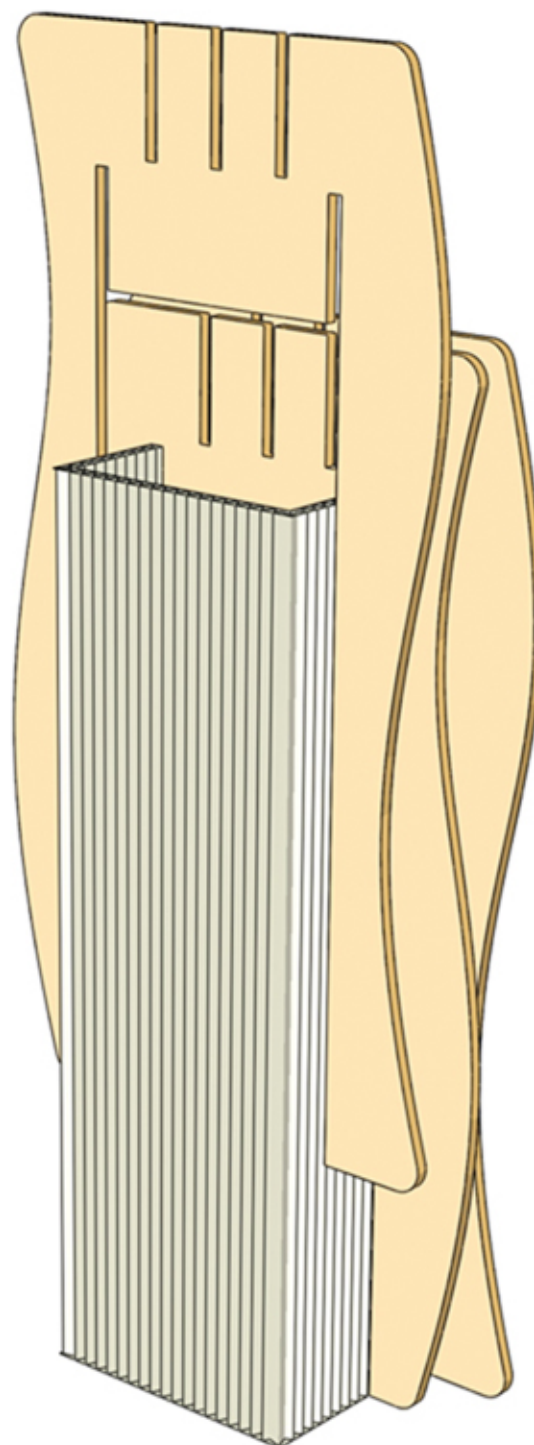

❖ INCASTRARE I FOGLI NELL'ALTRO VERSO

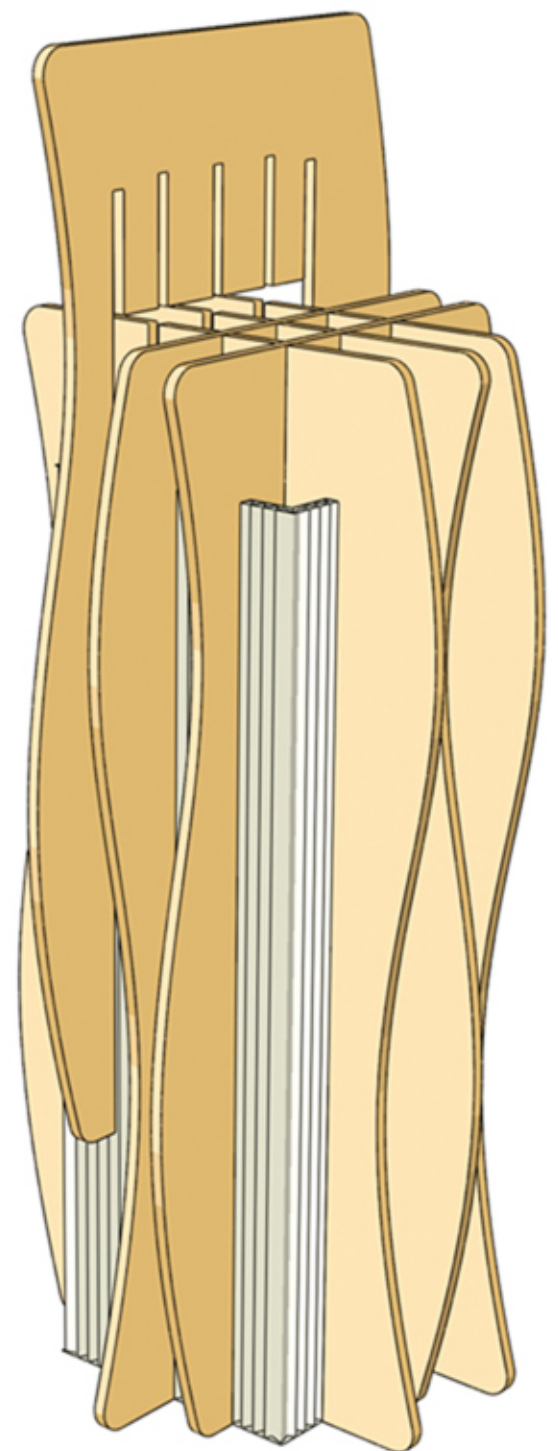

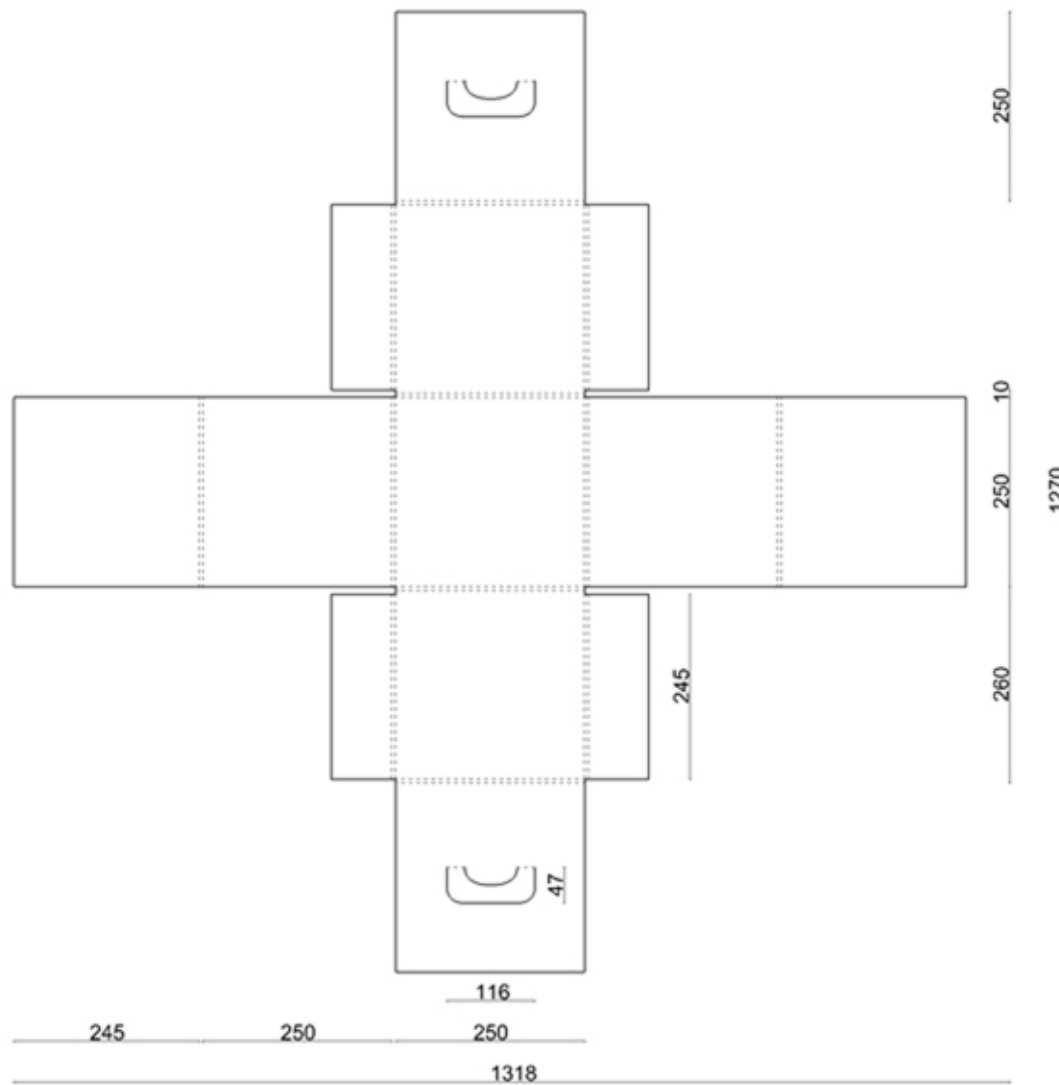

LOGO

Il logo, il simbolo che rappresenta il prodotto, raffigura un flusso d'aria.

Il colore utilizzato è il Pantone 333 U.



LOGOTIPO

Il logotipo è formato dal nome del prodotto il colore utilizzato è Pantone Bleu 072 U.

Il font utilizzato è *Airstream*

Classe famiglia: Manoscritto

Peso: Mezzo grassetto

Altezza: Normale

Mac style: Sottolineato

Direzione: Solo fortemente

sinistra a destra glifi + contiene neutrali

Disegno natura: Corsivo

Inclinazione: Vario

Well Air
Oxigen
Flux
Nature

Il materiale utilizzato per il packaging è **ONDULATO 3**

Cartone ondulato LML/565/B composto per il 92% da materiale riciclato proveniente dagli scarti di lavorazione degli scatolifici e da raccolta differenziata.

I fogli, composti da tre strati di cartone di grammatura 200, 140, 200 gr/mq, vengono impiegati per la produzione di packaging, oggettistica, espositori e strutture per l'allestimento.

Spessore 2,5 mm

CARATTERISTICHE TECNICHE

Tipo di onda B

Grammatura 603 g/mq

Edge crush test (ECT) 6,07 KN/m

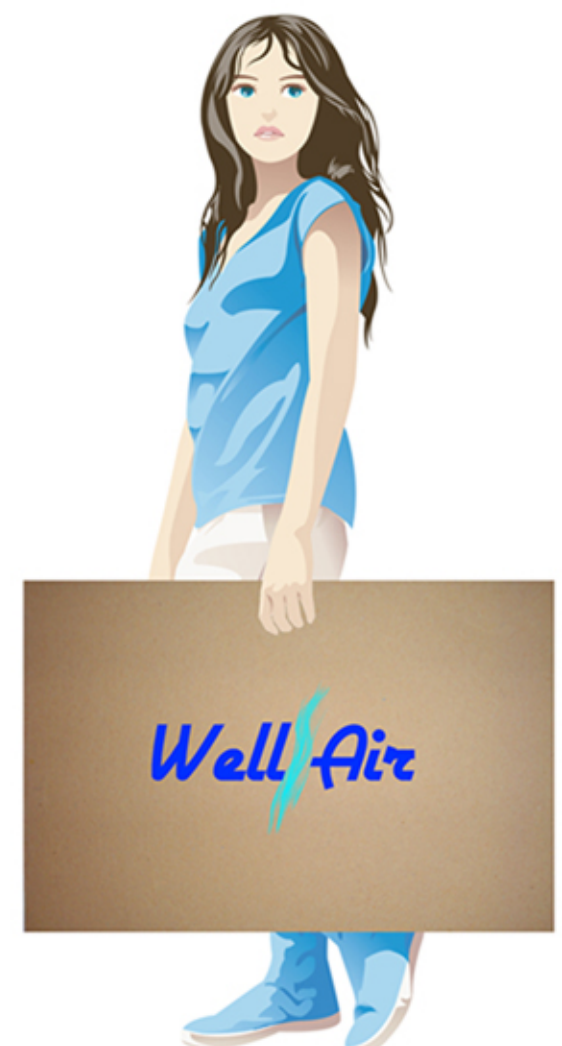
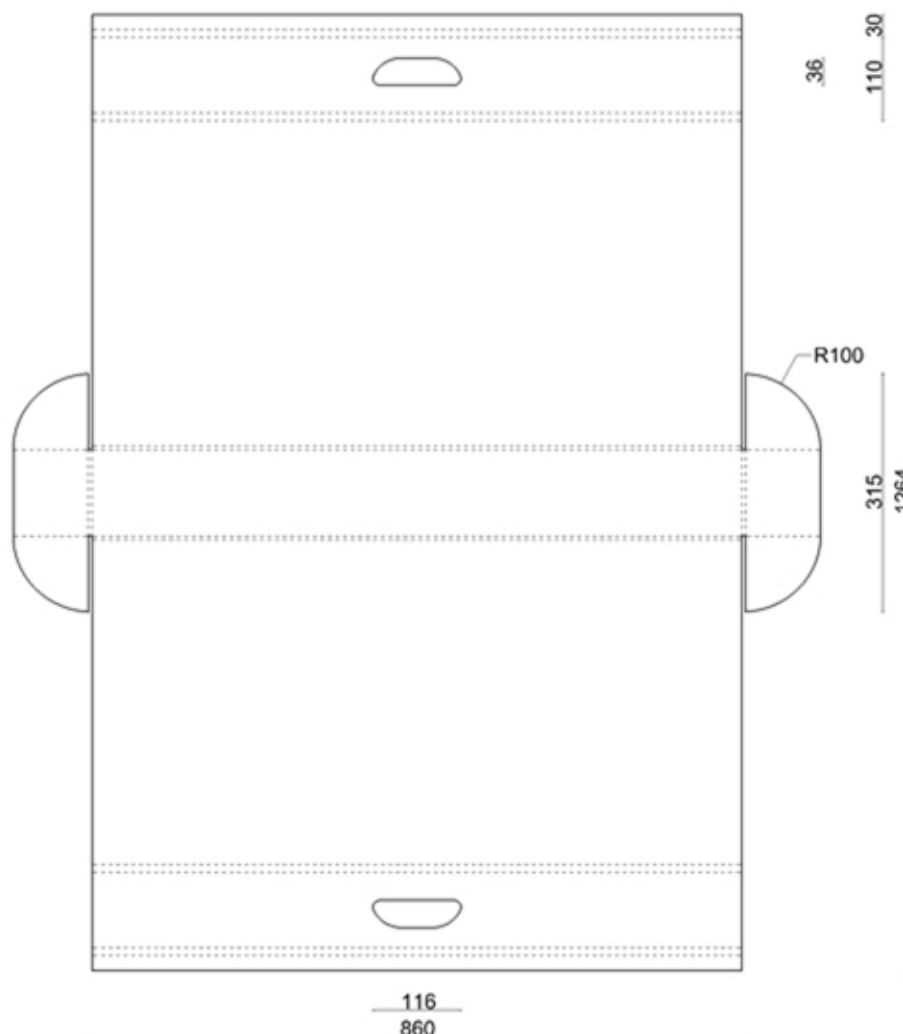

SISTEMAZIONE ELEMENTI PACKAGING 1

L'imballaggio del prodotto della linea Well Air è stato suddiviso in due contenitori per ridurre gli ingombri ed agevolare l'utente nel trasporto dell'articolo.

PACKAGING 1 contiene il motore, le viti, raccordi, gommini, piastra led.

PACKAGING 2 contiene i fogli in cartone, il filtro e i profilati.

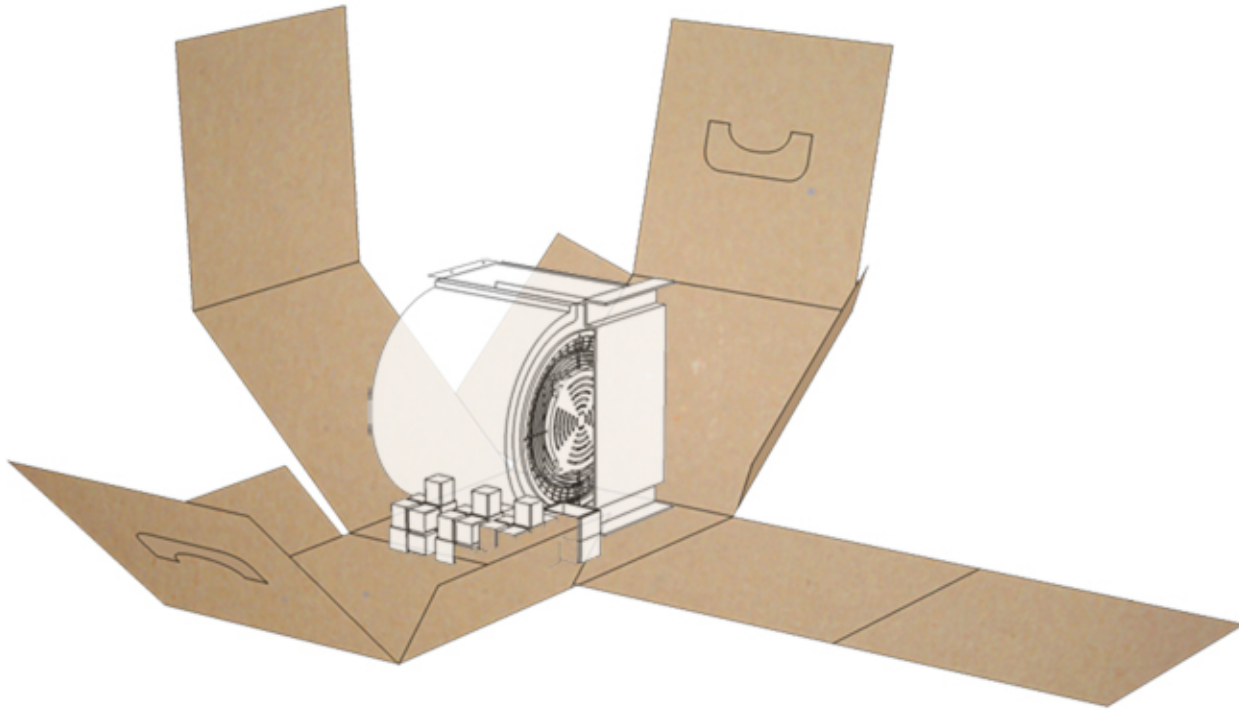

SISTEMAZIONE ELEMENTI PACKAGING 2

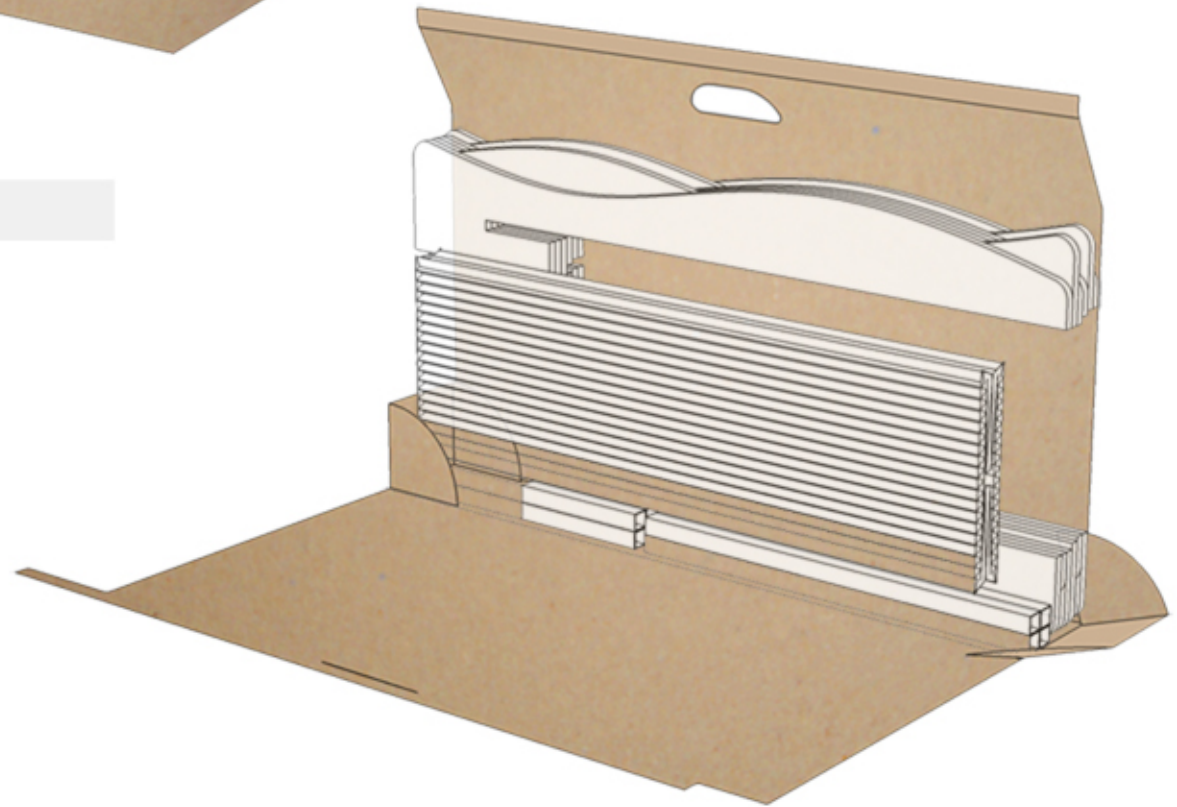

Well Air

SISTEMI DI PURIFICAZIONE DELL'ARIA

