

COLORI

Essendo Macchia adatta a particolari ambientazioni, questi colori non fanno altro che, sia la forma che l'oggetto in se, sia al centro totale dell'attenzione. Macchia come protagonista assoluta del riposo.

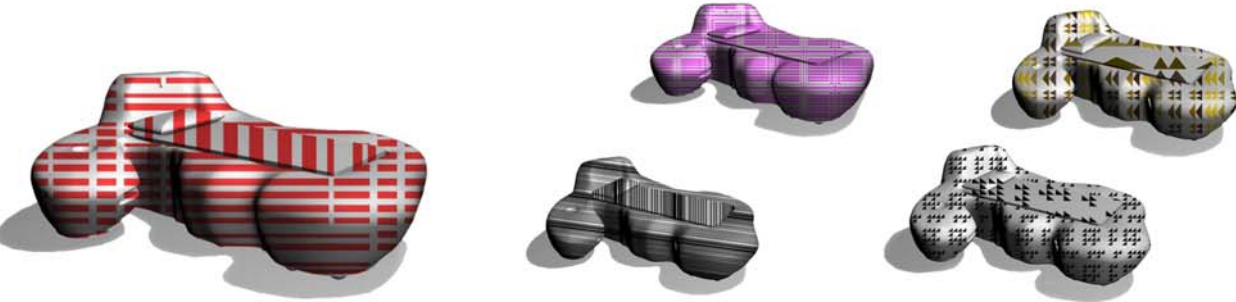
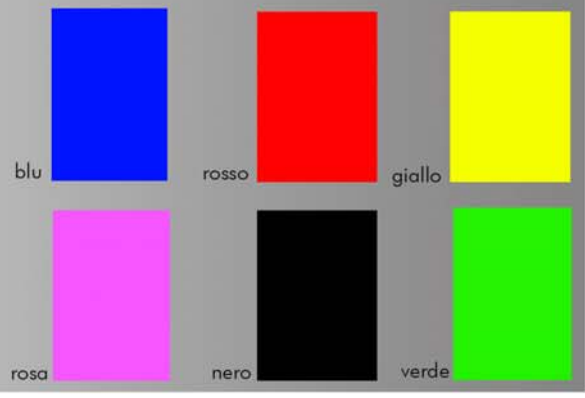

TEXTURE

La scelta di queste texture fa si che, Macchia, possa essere utilizzata per i molti arredi più in voga nel design contemporaneo data, anche, la semplicità dei disegni e delle forme utilizzate che rappresentano per lo più forme geometriche di base.

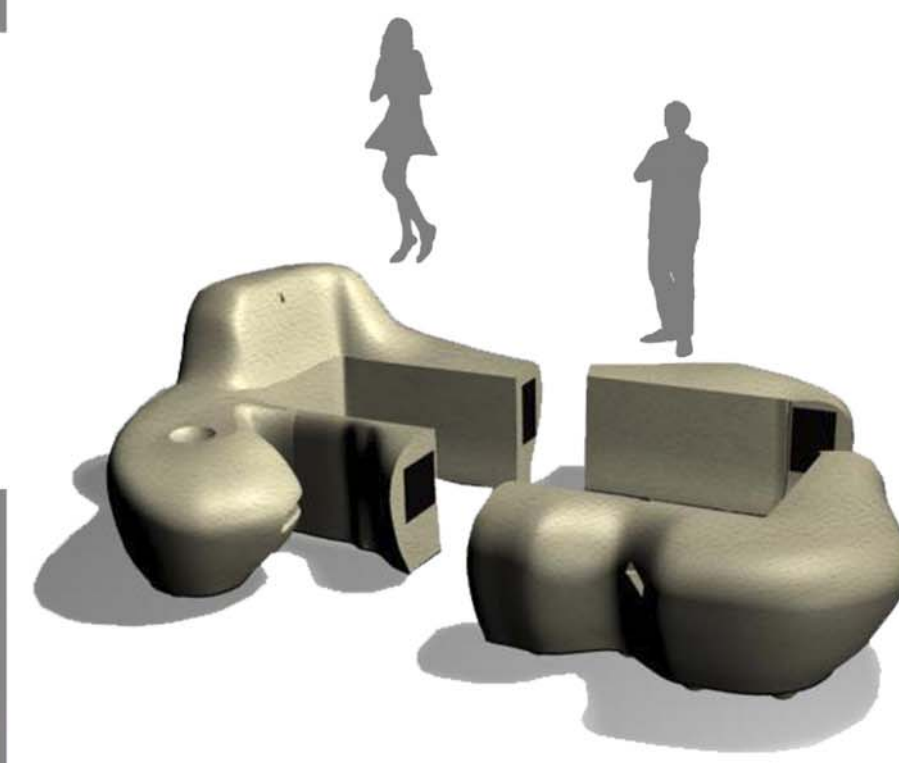
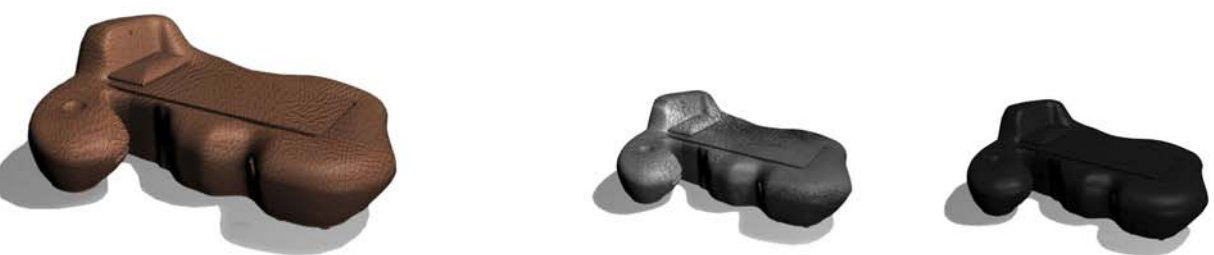
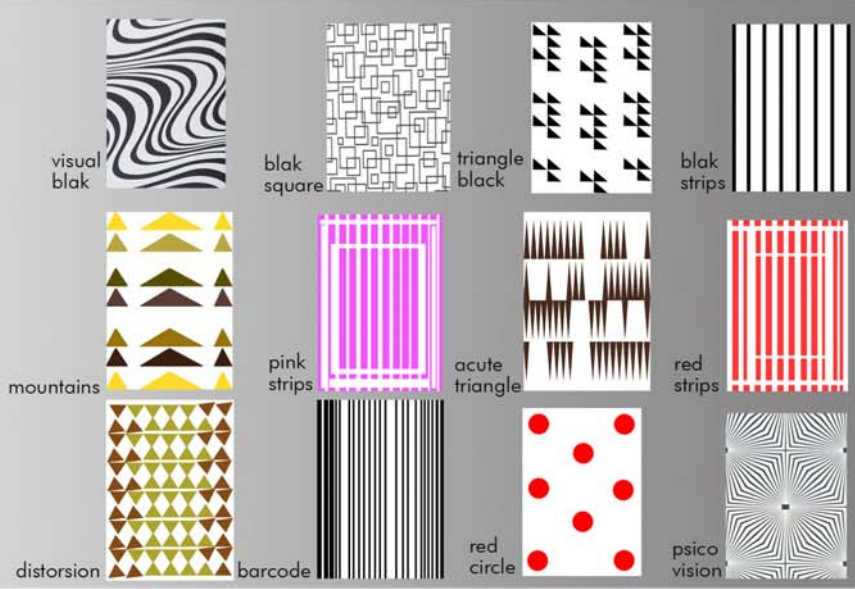

COLORI

Il classico della pelle nn manca, anche se serpe con un pizzico di ironia. I colori scelti sono i classici colori standard per quanto riguarda le pelli in genere con, però, due eccezioni che rendono l'oggetto sempre più prezioso

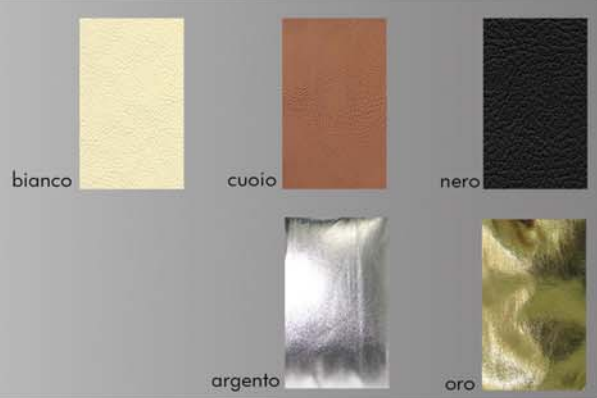

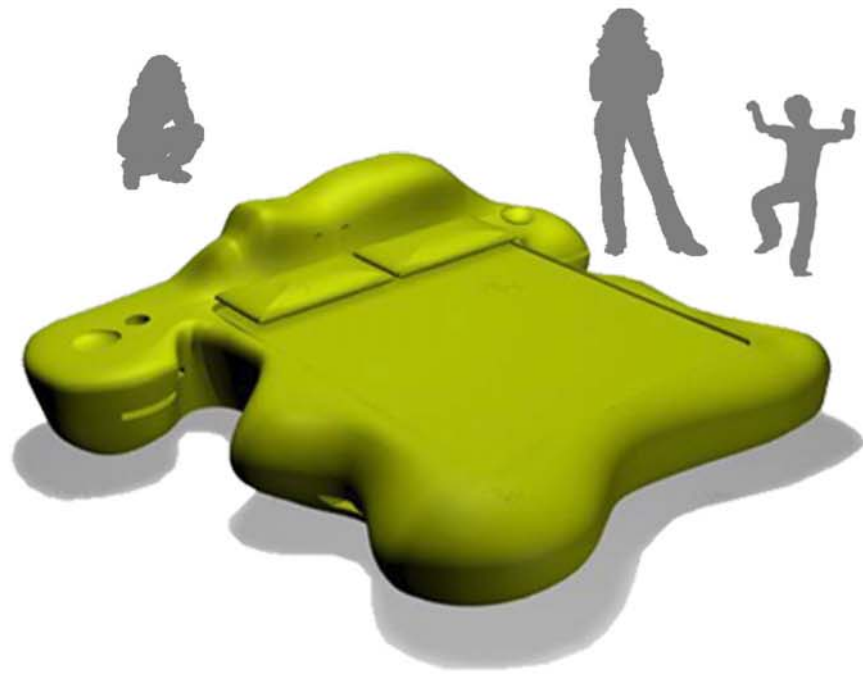

COLORI

Essendo Macchia adatta a particolari ambientazioni, questi colori non fanno altro che, sia la forma che l'oggetto in se, sia al centro totale dell'attenzione. Macchia come protagonista assoluta del riposo.

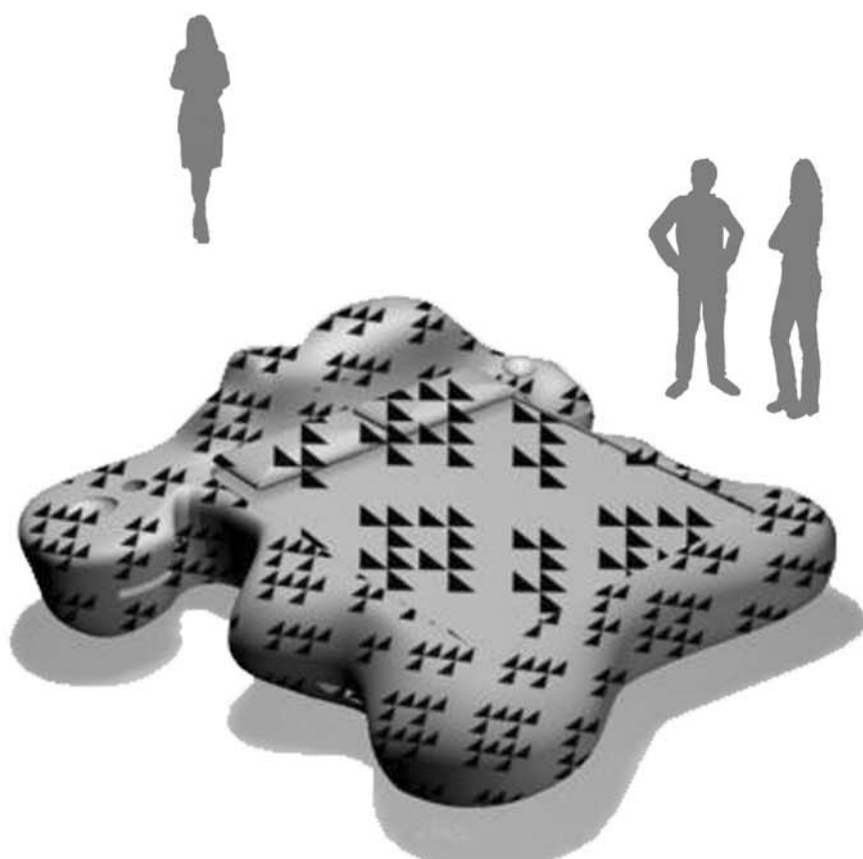
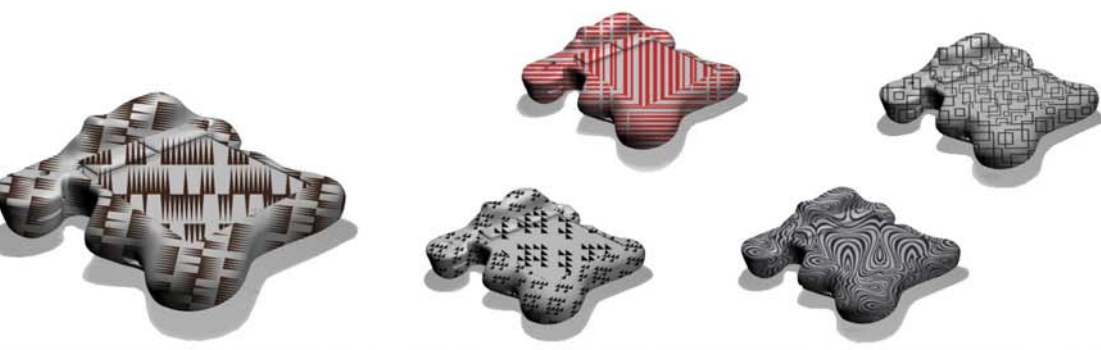
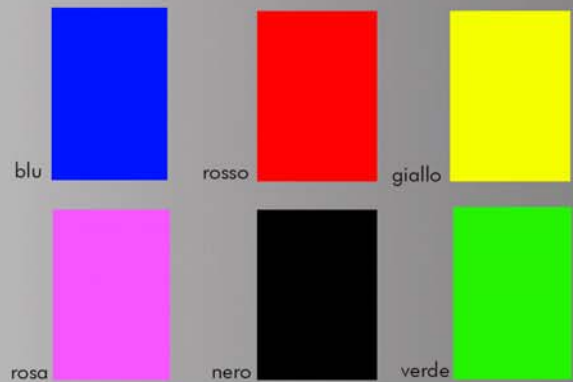

TEXTURE

La scelta di queste texture fa si che, Macchia, possa essere utilizzata per i molti arredi più in voga nel design contemporaneo data, anche, la semplicità dei disegni e delle forme utilizzate che rappresentano per lo più forme geometriche di base.

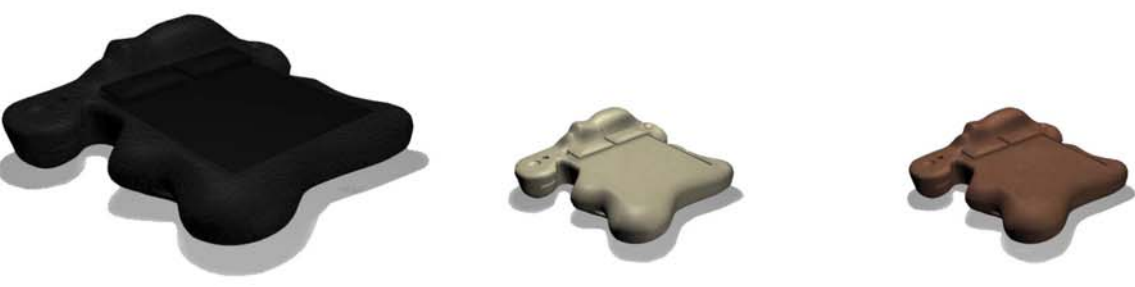
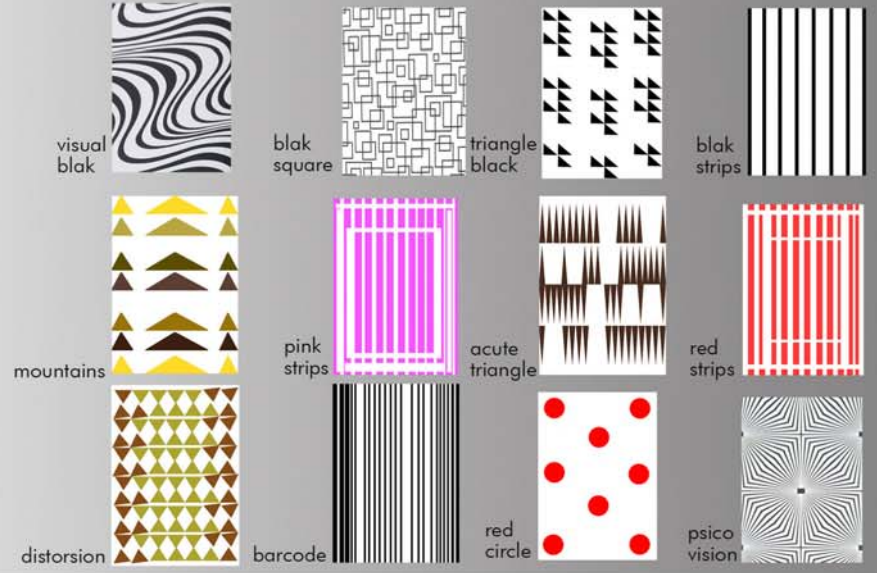

COLORI

Il classico della pelle nn manca, anche se serpe con un pizzico di ironia. I colori scelti sono i classici colori standard per quanto riguarda le pelli in genere con, però, due eccezioni che rendono l'oggetto sempre più prezioso

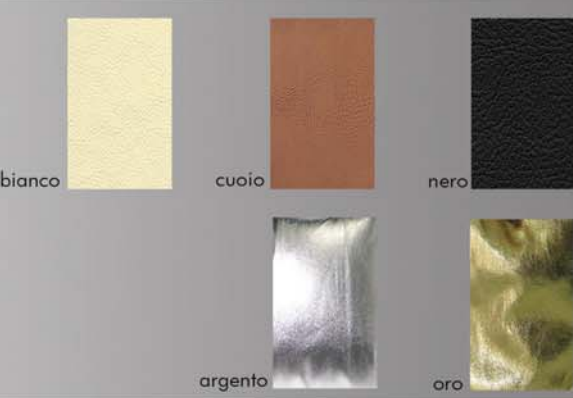

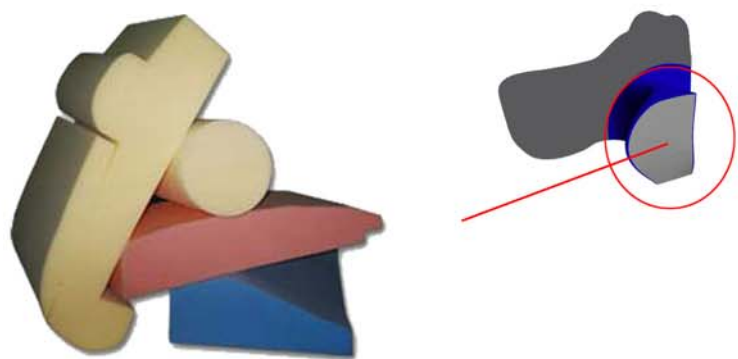

POLIURETANO ESPANSO:

Gli espansi poliuretanic (detti anche schiume) sono relativamente poco costosi, facilmente lavorabili, e presentano una struttura con buone prestazioni meccaniche, resistenza agli agenti chimici dovuti all'inquinamento e agli agenti biologici, all'abrasione, discreta resa elastica e una buona resistenza al fuoco. Sono generalmente prodotti conducendo la reticolazione direttamente negli stampi a iniezione: la resina e il sistema indurente sono miscelati e iniettati in uno stampo dove reagiscono e reticolano. L'aumento di volume del liquido in schiuma arriva a 30-40 volte. Poliuretani Espansi: si distinguono in rigidi, semirigidi e flessibili.



APPLICAZIONI

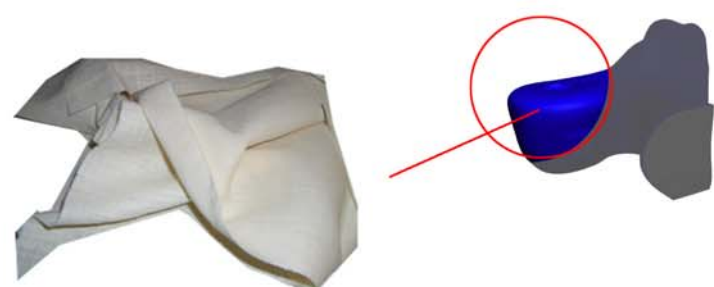

L'ELASTAM:

L'elastam o elastan è una fibra sintetica di poliuretano molto utilizzata per elasticizzare i tessuti. Le tecnologie di produzione sono quattro: Filatura a secco (dry spinning), Filatura a umido (wet spinning), Filatura per fusione (melt spinning), Filatura reattiva. La fibra poliuretanic è caratterizzata da una mano che non la rende adatta ad essere utilizzata tale e quale, quindi è sempre utilizzata in accompagnamento nuda, oppure ricoperta (spiralatura) o scompigliata ad aria, con altre fibre continue o discontinue. E' applicato in abbigliamento, applicazioni sanitarie, arredamento.



APPLICAZIONI

COLORI

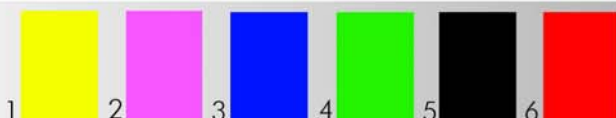

TEXTURE

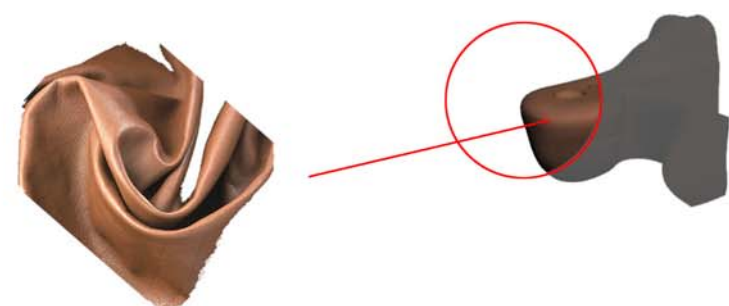
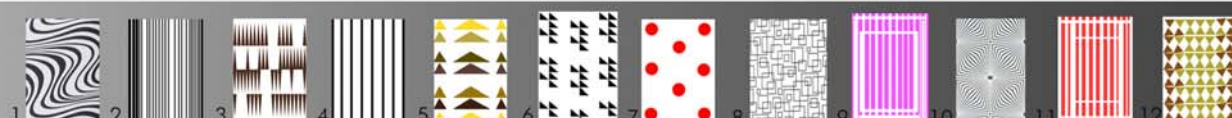

PELLE:

Operazioni per far sì che la pelle sia utilizzabile:

1. Lavori di riviera: prime operazioni, chimiche e meccaniche, a cui viene sottoposta la pelle grezza, e servono a prepararla alla concia.
2. Concia: insieme delle operazioni che permettono di ottenere una reticolazione stabile delle fibre di collagene del derma.
3. Riconcia, tintura e ingrasso: trattamenti chimici che permettono di migliorare le caratteristiche estetiche e merceologiche della pelle.
4. Rifinitura: gruppo di lavorazioni eseguite sulle pelli asciutte con lo scopo di proteggere la superficie e migliorare l'aspetto.



APPLICAZIONI

COLORI

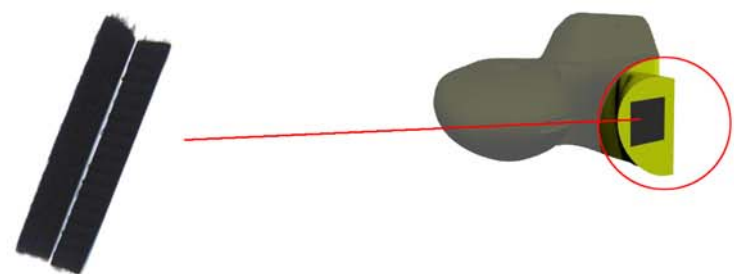

IL VELCRO:

Il velcro, prodotto in nylon, è costituito da due parti differenti:

- una striscia di tessuto peloso, chiamata asola (loop) simile ad un velluto non tagliato o ad una spugna (tessile), con un fondo rigido da cui spuntano gli anelli del pelo.
- una striscia di tessuto con uncini, chiamata uncino (hook).

Dal fondo rigido spuntano dei piccoli uncini flessibili in materiale duro. Le due strisce vengono cucite o incollate sui due lati da chiudere e quando vengono messe a contatto la parte con uncini si aggancia saldamente alla parte pelosa; per riaprire bisogna applicare una certa forza per staccarle una dall'altra. Le caratteristiche del velcro, fanno sì che possa aprirsi facilmente ma, al tempo stesso, rimanere ben chiuso quando è necessario. Viene utilizzato per la chiusura di abbigliamento, scarpe, borse, zanzariere e articoli sportivi. Si trova in commercio oltre che a strisce anche sagomato e con diversi colori.



APPLICAZIONI

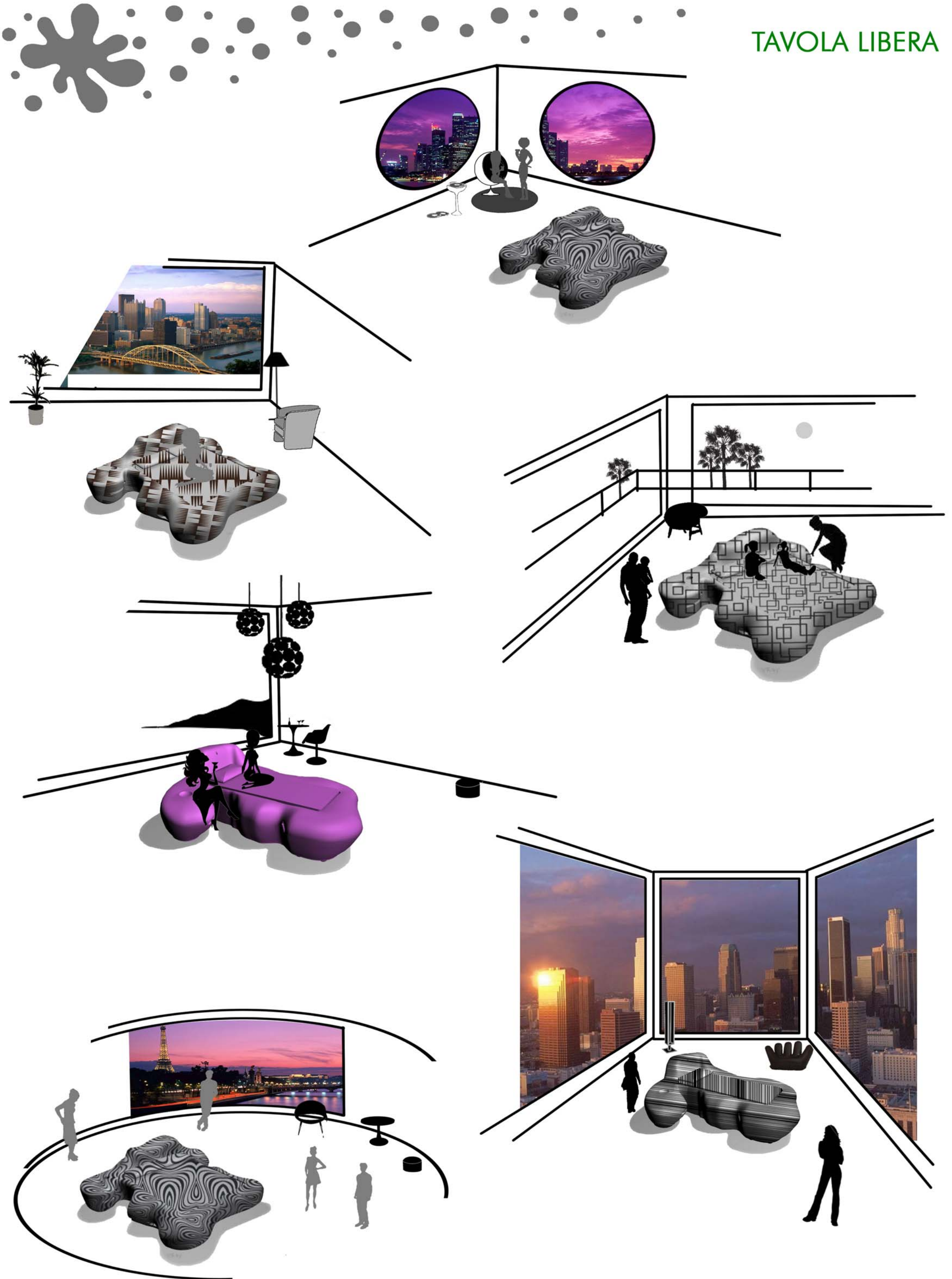

PIANTA

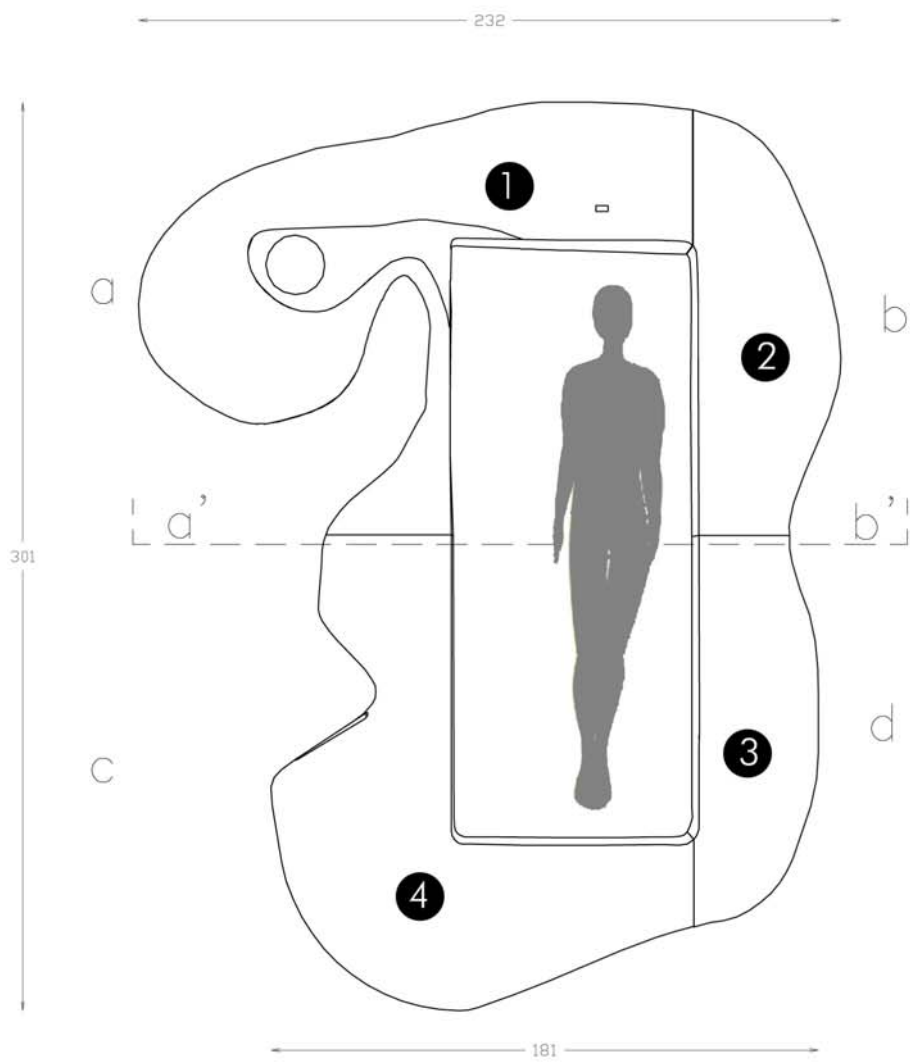

ABACO DEGLI ELEMENTI

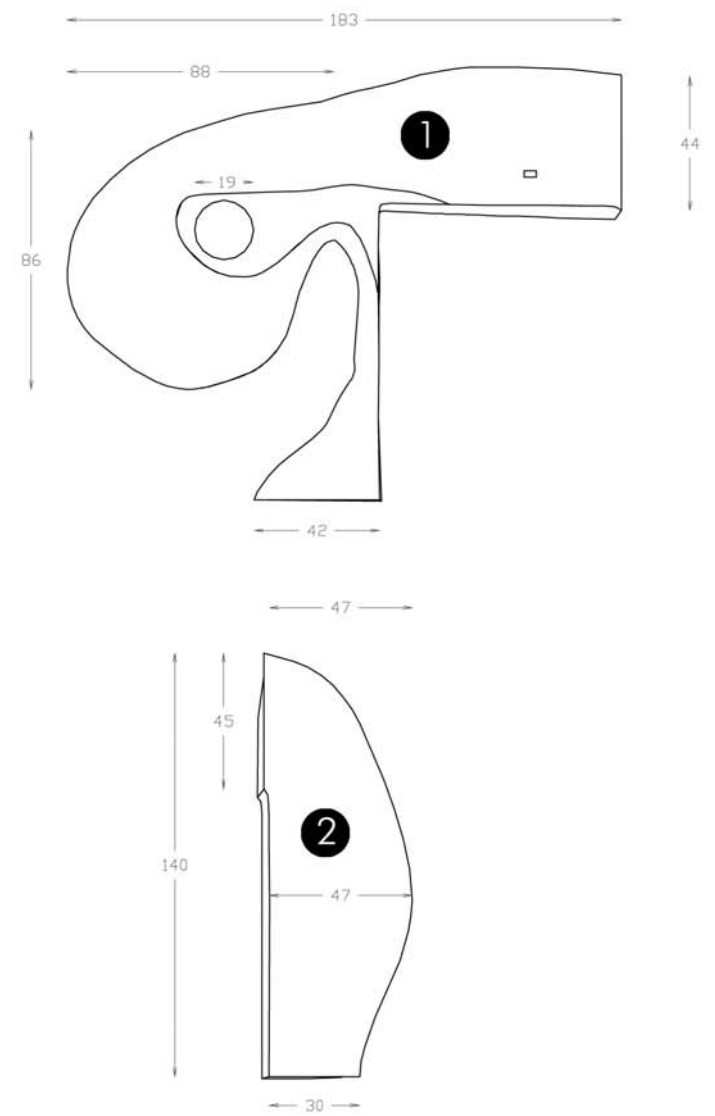

PIANTA DAL BASSO

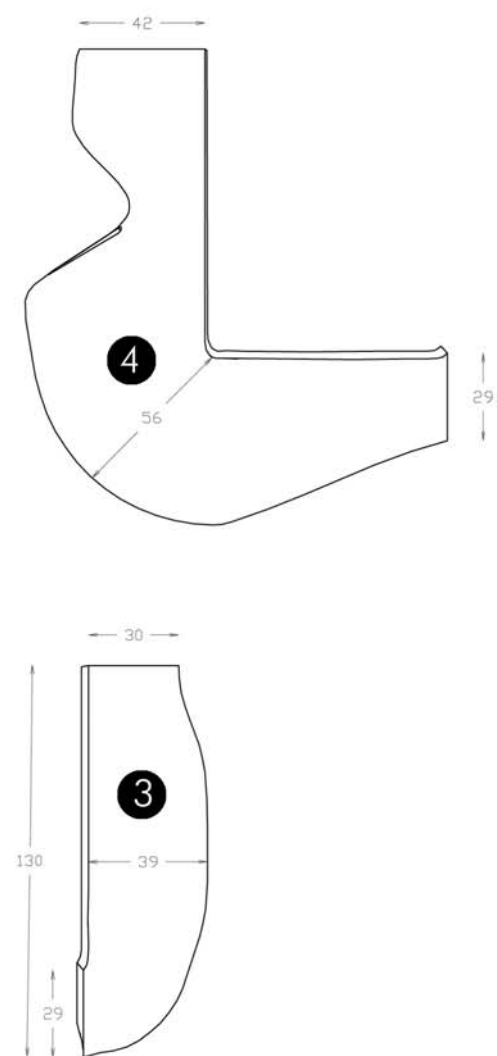
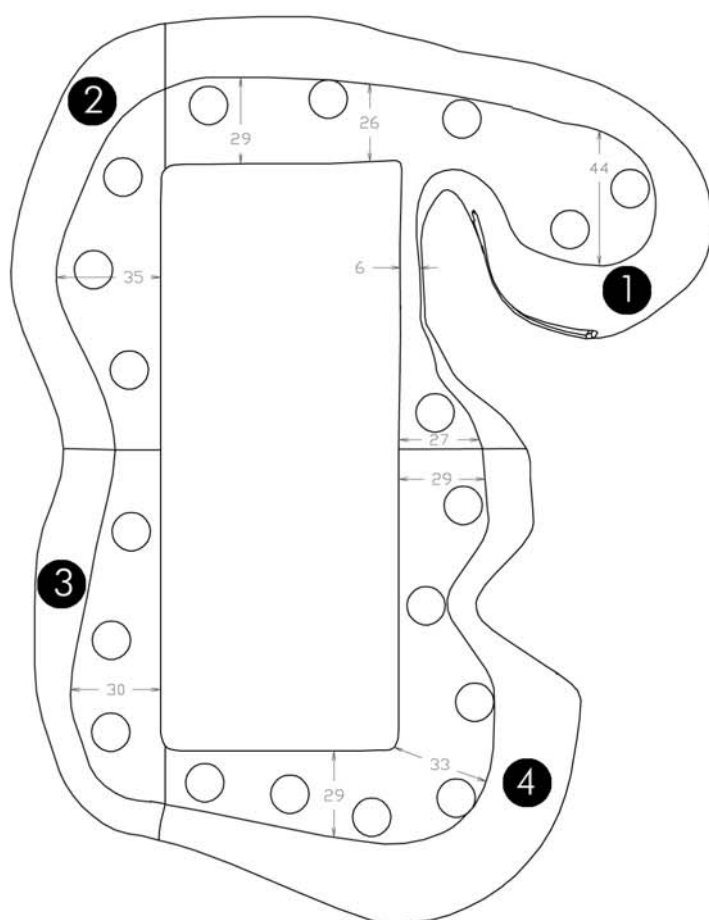

 prospettiva del piedino per la base d'appoggio



PROSPETTO

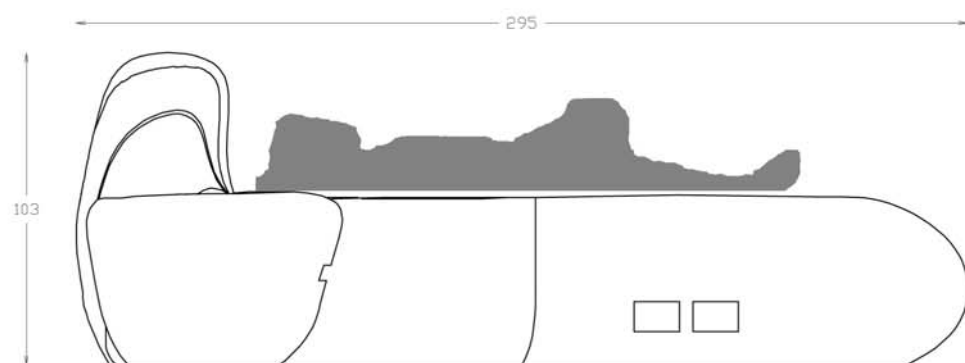

Prospetto a-c di 1_2_3_4

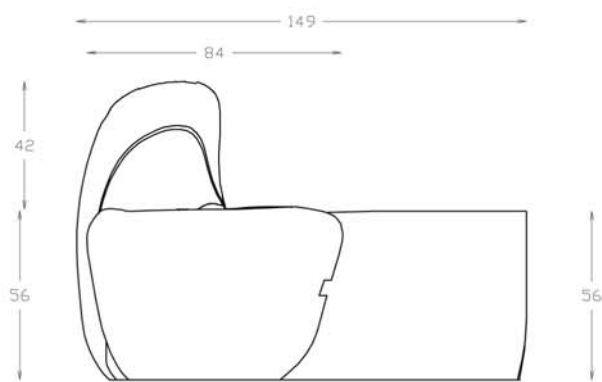
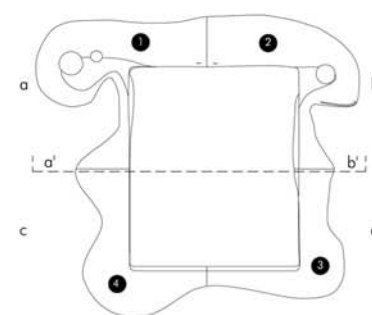

prospetto a di 1

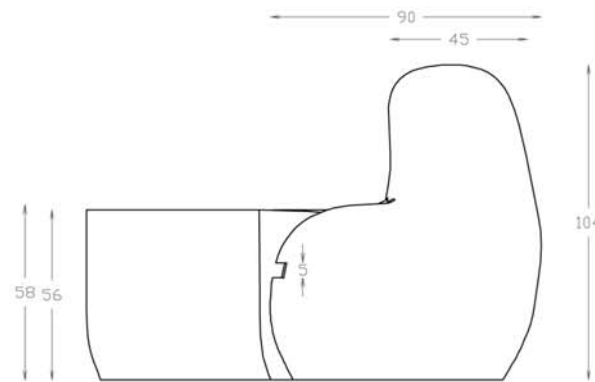

prospetto b di 2

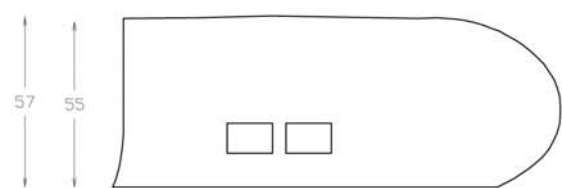

prospetto c di 3

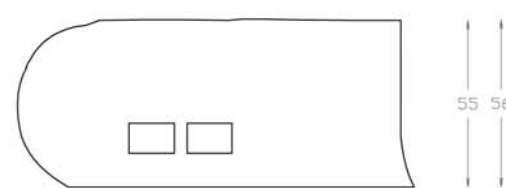

prospetto d di 4

SEZIONE

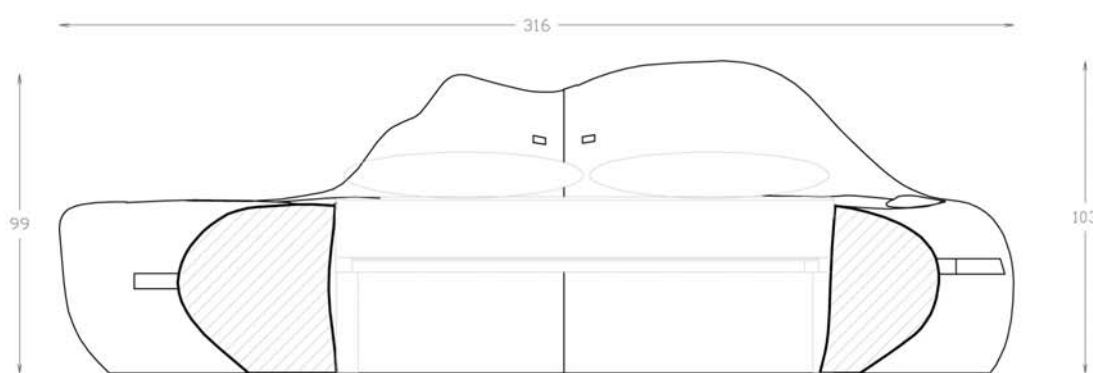

Sezione a'-b'

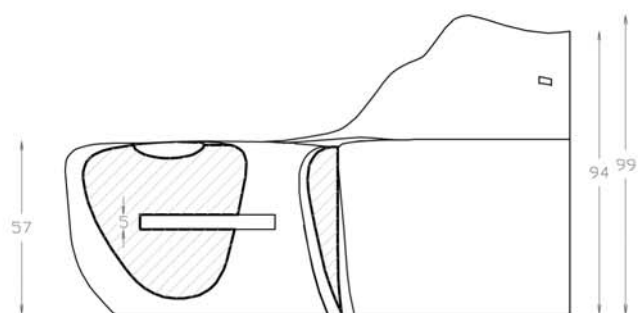

sezione 1

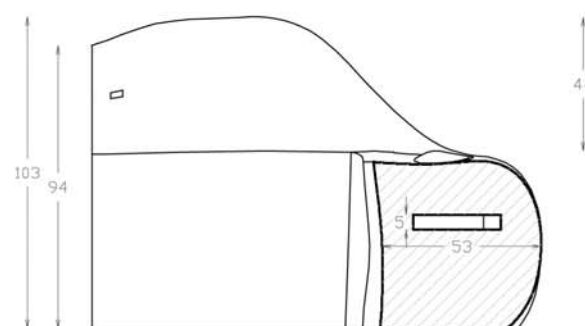

sezione 2

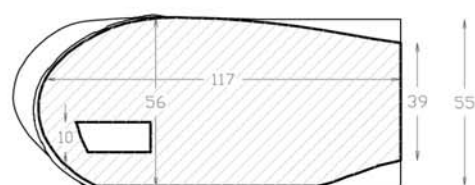

sezione 3

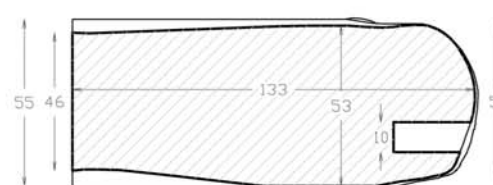

sezione 4

PROSPETTI

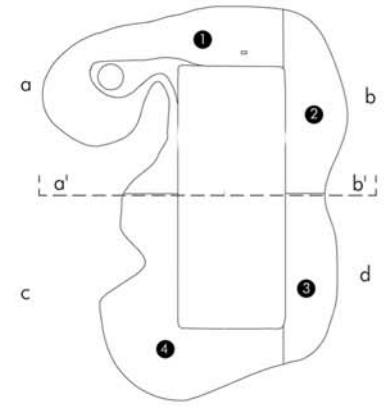
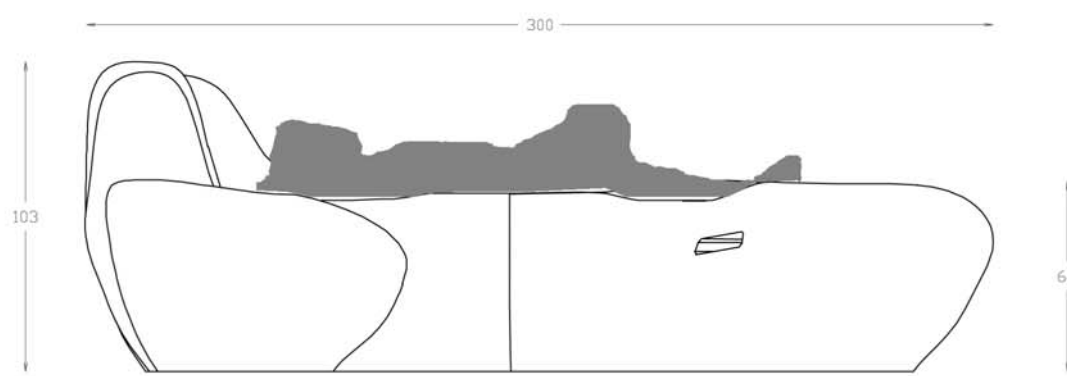

Prospetto a di 1_2_3_4

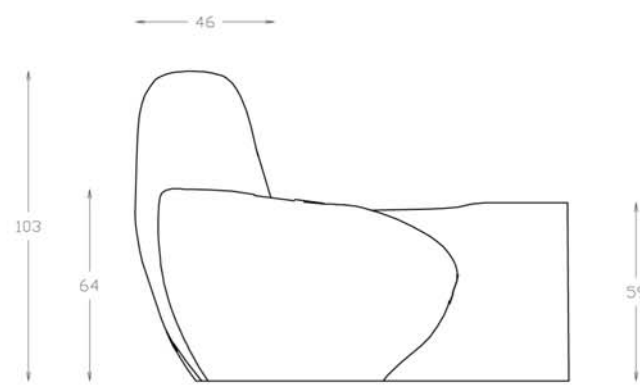

Prospetto a di 1

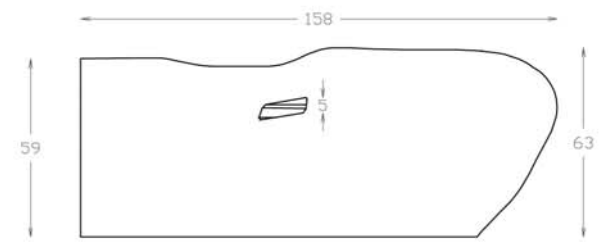

prospetto b di 2



piedino d'appoggio

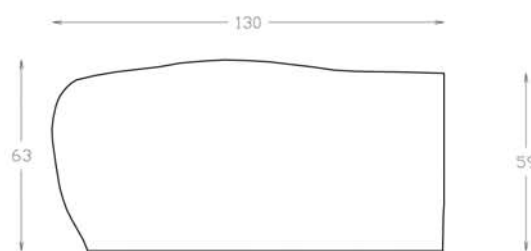

Prospetto c di 3

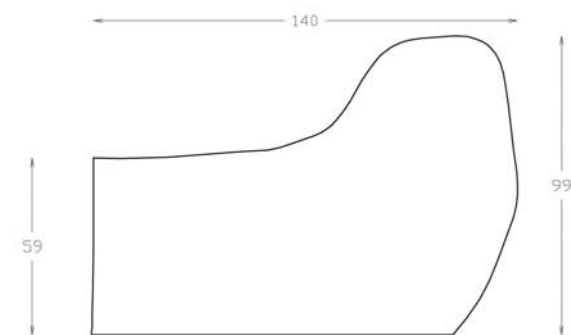

Prospetto d di 4

SEZIONI

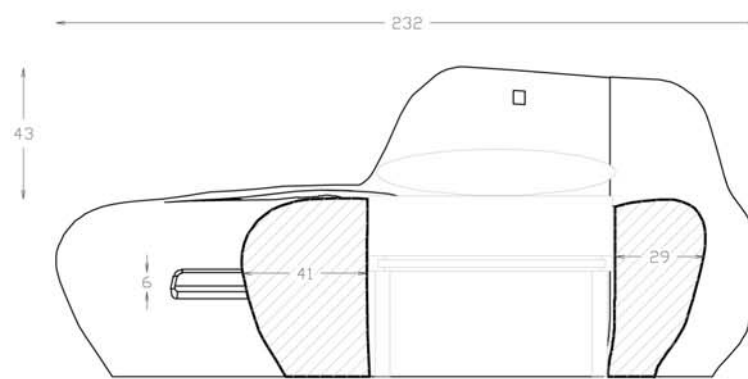

Sezione a'-b'

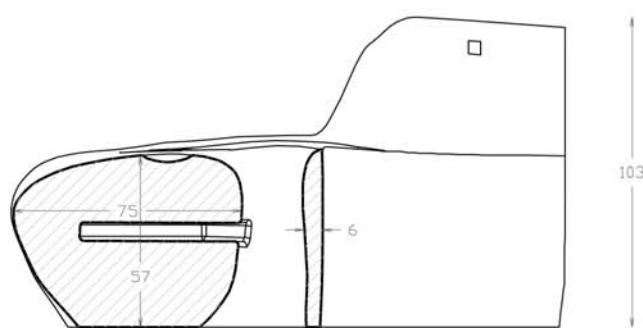

Sezione 1

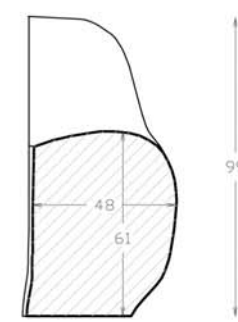

Sezione 2



piedini di appoggio

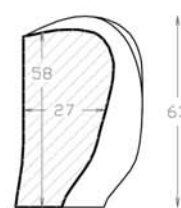

Sezione 3

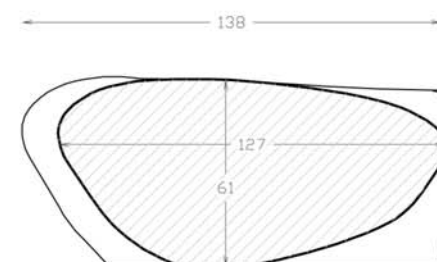

Sezione 4

PIANTA

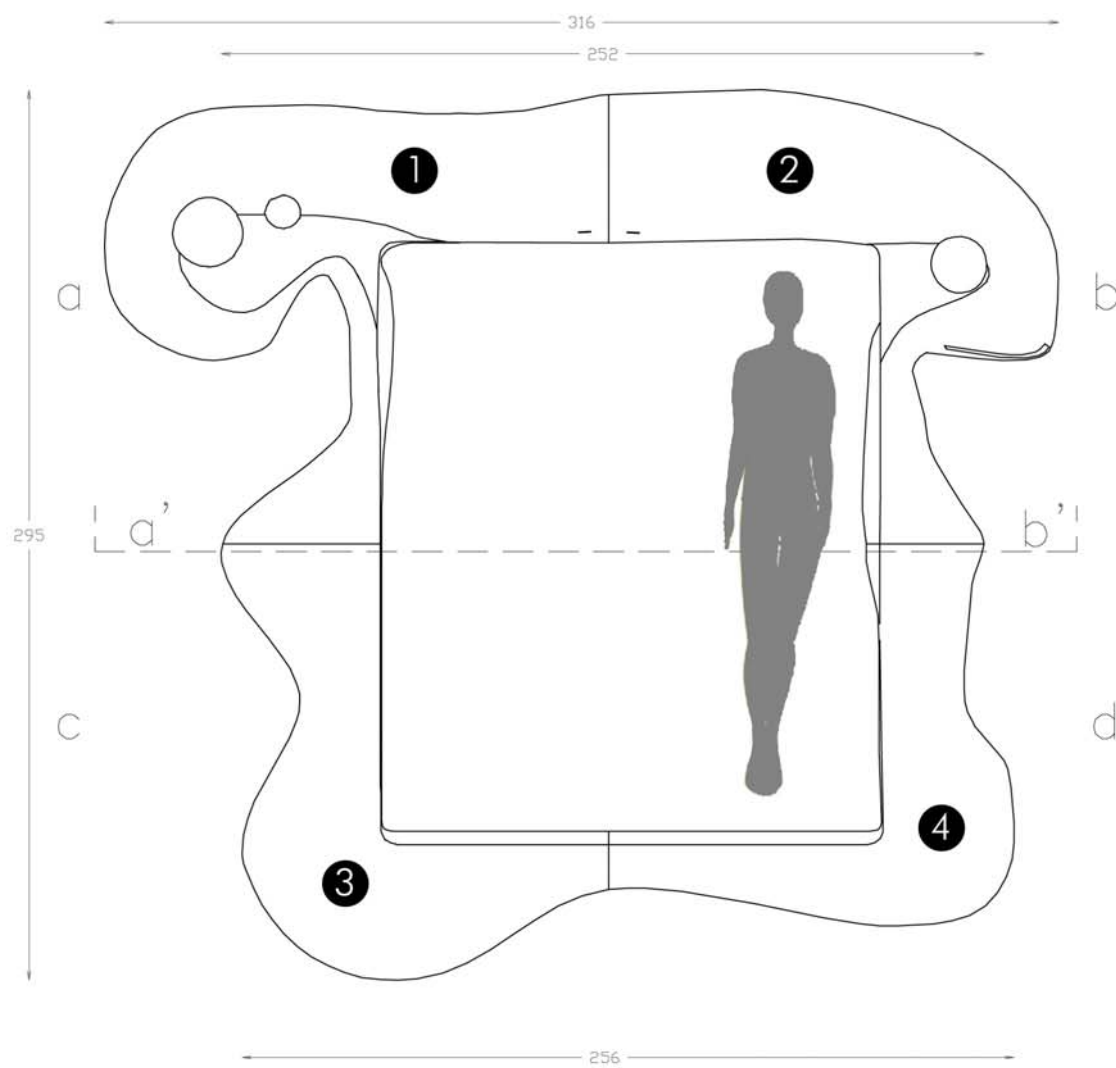

ABACO DEGLI ELEMENTI

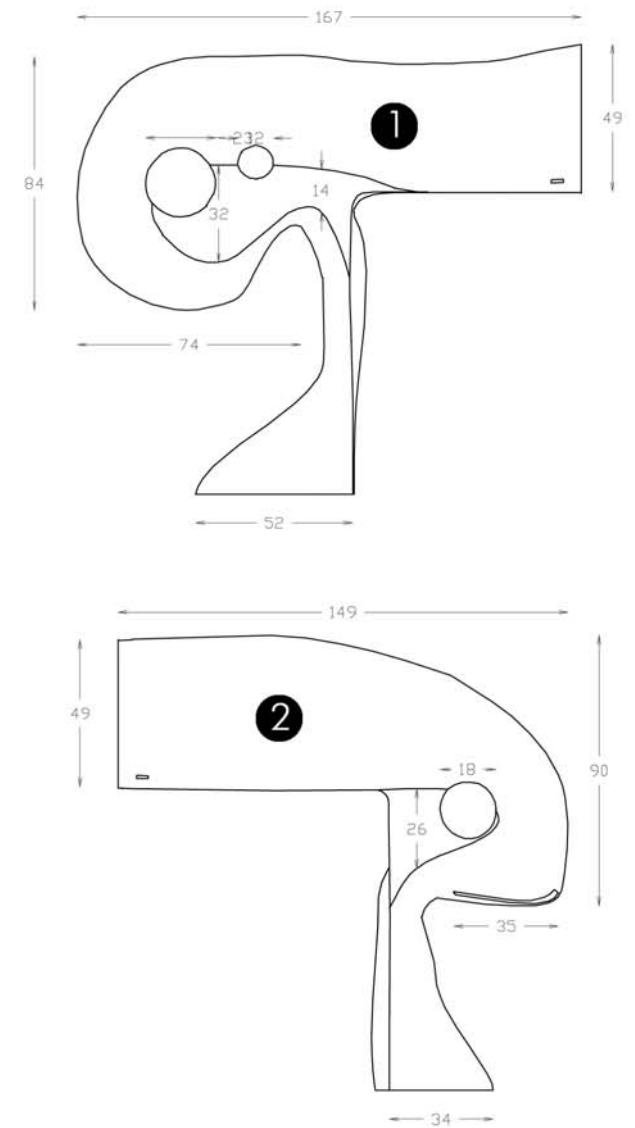

PIANTA DAL BASSO

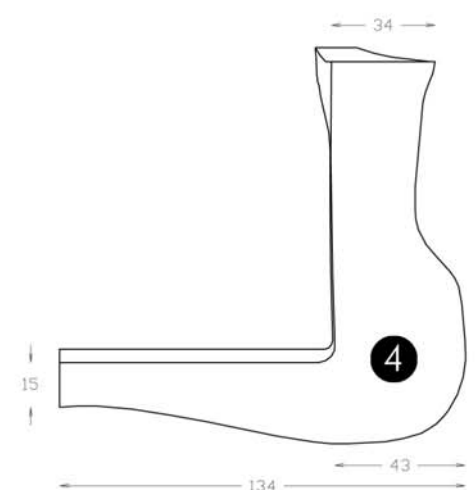
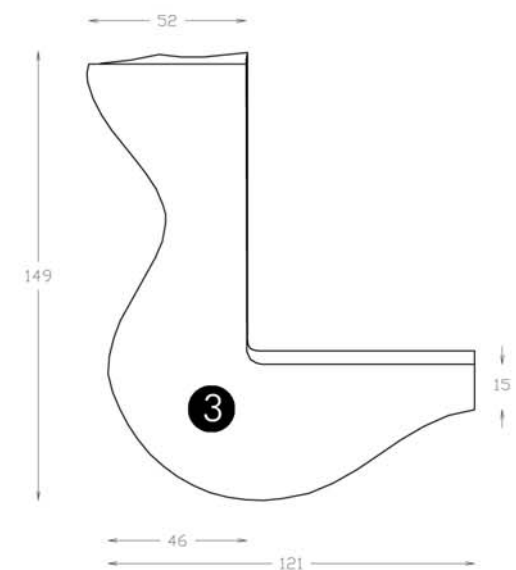
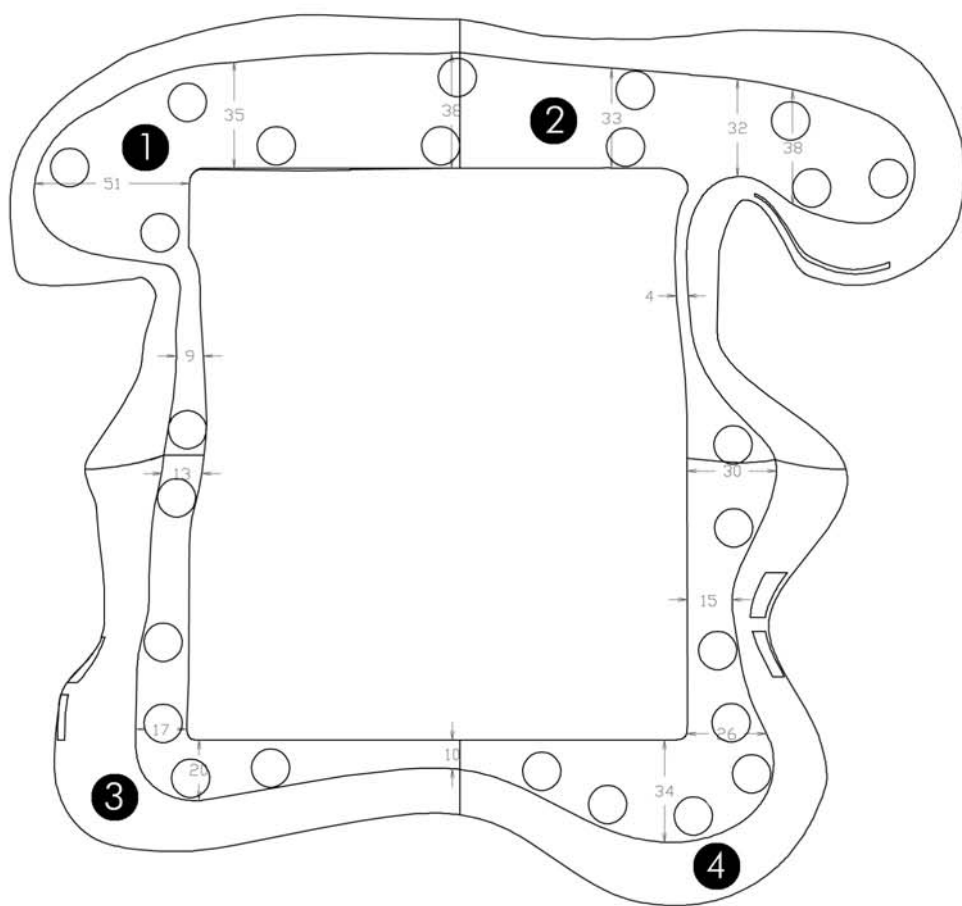

prospettiva del pezzettino della base

