

ALL IN ONE

IDEA

Andiamo verso il futuro di una progettazione domestica priva di bordi che mescola e armonizza tutte le aree abitative in un'unica dimensione.

Il bagno è il luogo dove per tutti inizia la giornata. Il cliente finale lo considera ora come un posto dove concedersi un momento di benessere; si cerca di portarci dentro altre attività, come ad esempio la lettura, la ginnastica o il relax, oppure è esso stesso ad uscire per mettere in atto la fusione bagno-living, per interrompere la tradizionale visione del bagno inteso come locale intimo e di privacy assoluta, ma per offrirgli lo spazio e il ruolo da vero protagonista.

Un bagno che diventa sempre più una stanza da vivere prolungando il tempo di benessere attraverso la possibilità di mischiarlo e di fonderlo con altre attività quotidiane, che sono tra loro in un rapporto fluido e interattivo.

UNO PER TUTTO è un progetto che inventa un nuovo sistema di gestione e di risparmio dell'acqua: vuole utilizzare un unico scarico e riutilizzare l'acqua del lavandino per il risciacquo del water. Il fluire dell'acqua ne costituisce il tema conduttore. Incanalata all'interno libera lo spazio da antiestetici vincoli di tubature. In un'unica forma organica ed ergonomica sono inclusi il lavabo, il Wc e il bidet.

Spazialmente svincolato dalla parete il pezzo gode di totale autonomia compositiva nell'ambiente bagno e può essere posizionato ovunque, per la massima personalizzazione dello spazio. Diventa così l'attore di una scena innovativa, di un allestimento più o meno temporaneo che deve sedurci fino a trasformare il nostro corpo.

Le linee sono morbide e avvolgenti, ispirate alla semplicità della natura e caratterizzate dall'asimmetria, dal carattere moderno, vivace, senza spigoli, nuovo, divertente e pratico.

Il monoblocco multifunzione e dalla funzionalità poliedrica è corredato da accessori specifici: lo specchio auto-illuminato da un tubo fluorescente che gli scorre intorno, un porta-saponetta integrato, un rubinetto che diventa un tutto uno con il blocco, vaschette ripiani e vani portaoggetti.

È costituito da due pezzi in vetroresina stampata, unite con un particolare sistema a incastro e sigillate con una guarnizione in gomma.

La parte inferiore ha funzione essenzialmente di supporto; presenta una vano rettangolare che attraversa l'intero blocco.

La parte superiore, alla quale vengono applicati i sistemi di tubature in acciaio cromato, la rubinetteria e la tecnologia che permette la fuoriuscita dell'acqua del bidet e il sistema di scarico, lo specchio con l'illuminazione fluorescente, il portasaponetta, i tre vani portaoggetti, è quella a contatto con l'uomo.

COLORI

L'uso dei colori è molto importante nella progettazioni di oggetti. Nel settore del bagno, tranne qualche eccezione, si è rimasti ancora al classico bianco. Soltanto qualche designer, come Karim Rashid, osa nell'uso dei colori, soprattutto quelli pastello.

Anche UNO PER TUTTI segue la stessa linea. I colori studiati sono infatti quelli del celeste, rosa, viola, rosso, giallo, verde, arancio. Gli stessi sono stati utilizzati anche nel logo.

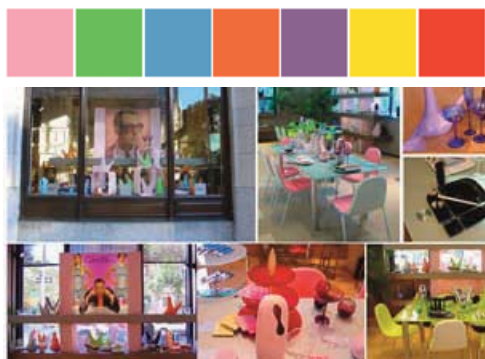

PERCHÉ

UNICO SANITARIO - UNICO SCARICO



RIUTILIZZARE ACQUA

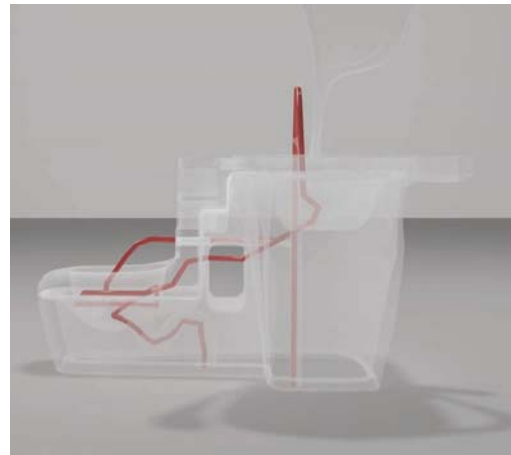

OGGETTO DA ESPORRE



SCHIZZI

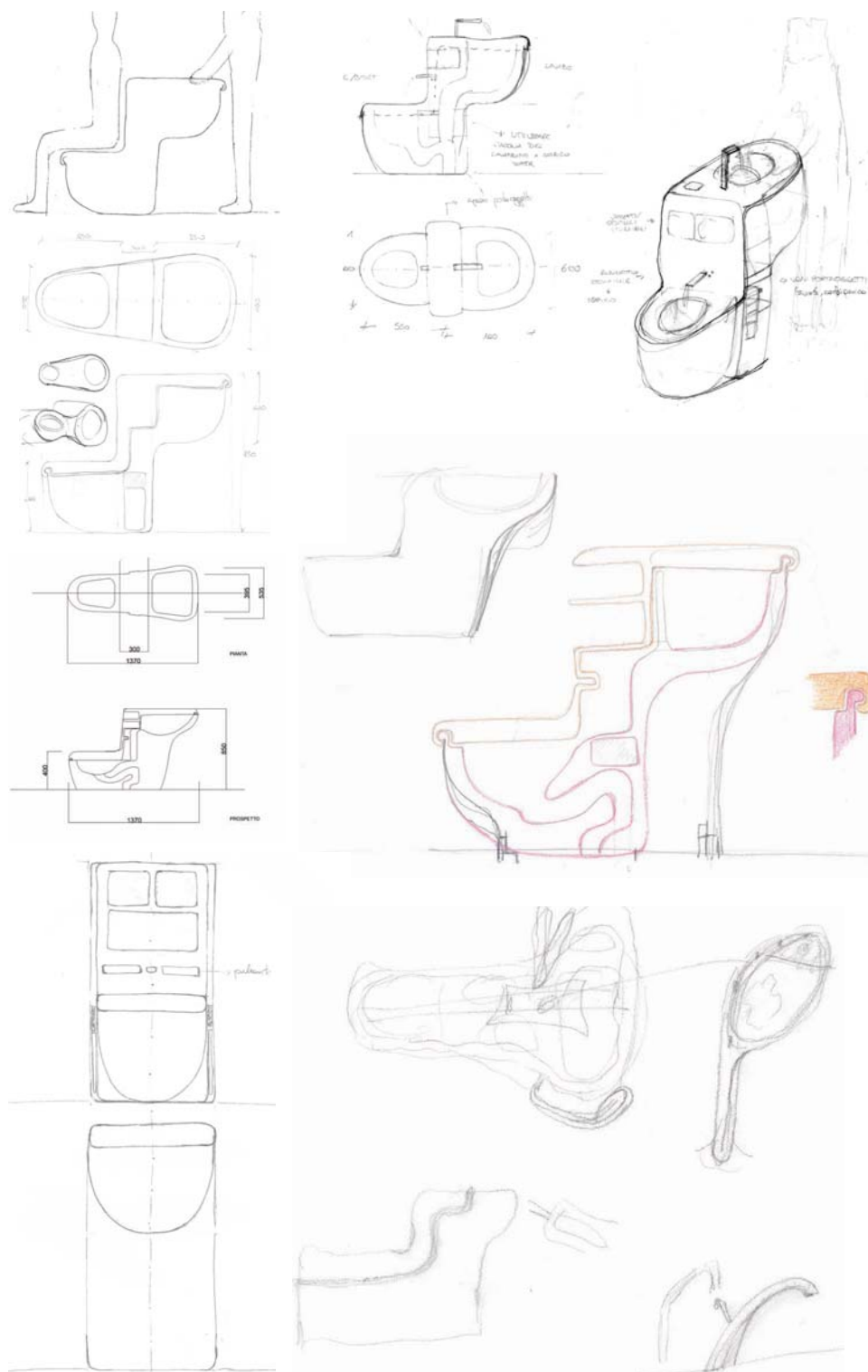

VARIAZIONE

Si potrebbe studiare una variante ad angolo, mantenendo le stesse linee e la stessa tipologia di oggetto. In questo modo si avrebbe un ingombro ridotto nella stanza ed un uso più agevole dell'oggetto. Infatti si avrebbe una lunghezza minore a vantaggio dello spazio utilizzabile all'interno della stanza in cui l'oggetto è posizionato.

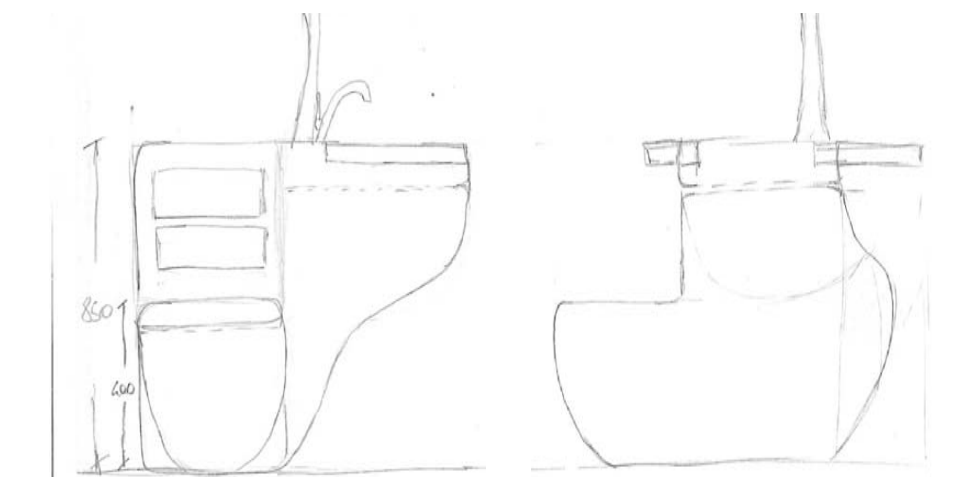
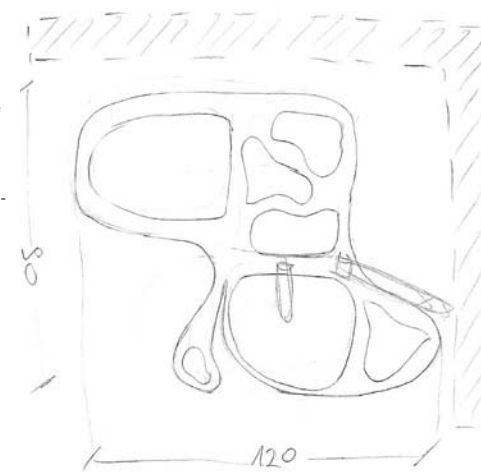

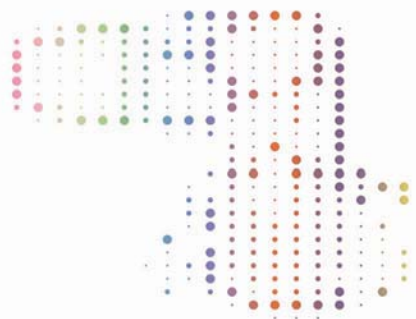

ALL IN ONE

ESPLOSO

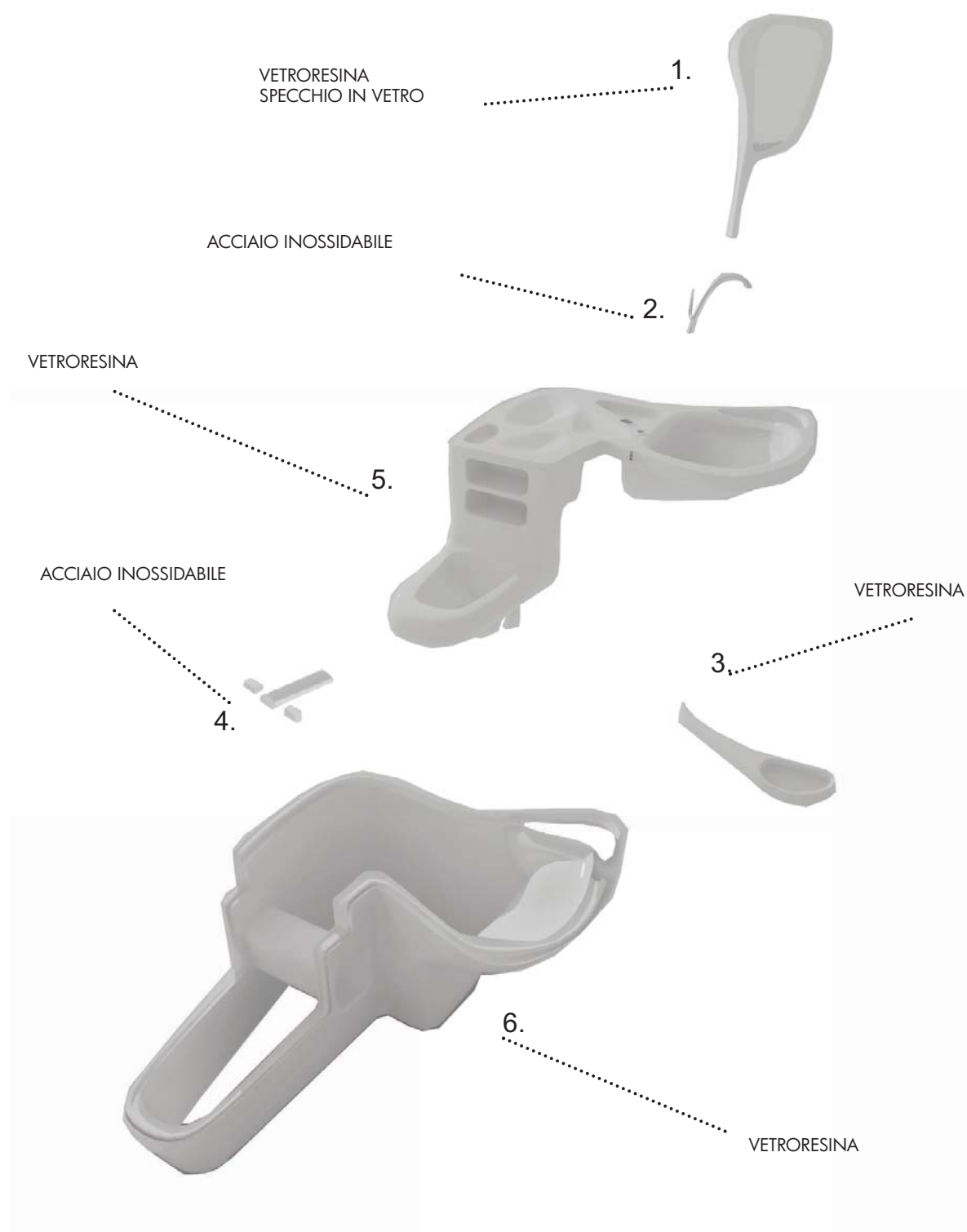

VARIAZIONE DI COLORE



ACCIAIO INOSSIDABILE

L'acciaio inox, o acciaio inossidabile, è una lega di ferro con l'aggiunta di cromo. Gli elementi di lega trasformano l'acciaio al carbonio, che si arrugginisce ed è incline a infragilirsi al di sotto della temperatura ambiente, in un materiale che non presenta questi due difetti. Resiste infatti a corrosione a acqua e aria in quasi tutti gli ambienti e rimane duttile anche alle basse temperature: il cromo, ossidandosi a contatto con l'ossigeno, si trasforma in ossido di cromo (CrO₂) che aderisce al pezzo, creando un film protettivo su tutta la superficie esposta e impedendone un'ulteriore ossidazione (tale fenomeno è noto come passivazione).

hanno una buona resistenza meccanica e sono facili da lavorare. Il costo del materiale è alto (1,20-8,50 \$/Kg - prezzo al 2005). Il cromo è generalmente presente in quantità fra

l'11 ed il 30%. Altri leganti che aumentano la resistenza alla corrosione sono nichel, molibdeno, rame, titanio e niobio; in ogni caso, perché si possa parlare propriamente di acciaio, il totale degli elementi leganti non deve superare il 50%.

I componenti questa famiglia di acciai sono classificati secondo la loro struttura microcristallina che deriva dalla loro diversa composizione chimica.

Abbiamo perciò l'Acciaio inox martensitico (Fe-Cr-C), l'Acciaio inox ferritico (Fe-Cr), l'Acciaio inox austenitico (Fe-Cr-Ni-Mn), l'Acciaio duplex, l'Acciaio inox ad alta temperatura, l'Acciaio inox superferritico, le Leghe inox austenitiche, gli Acciai da ultra alto vuoto e criogenia.

VETRORESINA/FIBERGLASS

La vetroresina (VTR) è un materiale composito, formato da fibra di vetro, in forma di tessuti o TNT e resina termoindurente, in genere liquide ed a base di poliesteri, vinilesteri o epossidici. Le resine, adeguatamente additivate con prodotti chimici che ne determinano la polimerizzazione anche a temperatura ambiente, vengono spalmate con l'ausilio di pennelli e rulli di pelo o utilizzando tecniche più sofisticate, sui tessuti di vetro, impregnandoli. La solidificazione delle resine (matrici) ingloba le fibre di vetro (rinforzi) dando luogo alla vetroresina. Realizzando il processo di spalmatura su una forma (stampo) se ne copia il disegno; si possono in questo modo realizzare manufatti di varie dimensioni, spessori, robustezza (più strati di rinforzo), solidità, peso, colore (pigmentando le resine). È possibile produrre compositi avanzati, con maggiore resistenza meccanica, utilizzando fibra di carbonio o kevlar o tessuti ibridi (per esempio costruiti con kevlar o carbonio in trama e vetro in ordito), che uniscono i pregi dei diffe-

renti rinforzi. Per le eccellenti doti di leggerezza, solidità, resistenza alla fatica la vetroresina trova anche applicazioni nel settore aeronautico, nella costruzione delle pale eoliche, nella produzione di attrezzi sportivi. Per la sua resistenza alla corrosione in ambienti basici come l'acqua marina la vetroresina viene utilizzata per produrre tubazioni, vasche, silos, grigliati. Piuttosto diffusa l'applicazione nel settore edile, in seguito alla verificata insorgenza di tumori dovuta alla respirazione delle fibre di cemento-amianto, un materiale precedentemente molto utilizzato per le coperture industriali e civili. In campo industriale, la vetroresina è anche impiegata per la realizzazione di serbatoi atmosferici per liquidi. Grazie ad un'altra proprietà, quale la scarsa conducibilità elettrica, la vetroresina è spesso usata per la costruzione di coperture di apparecchiature elettrotecniche. Inoltre la vetroresina è usata, oltre che per i veicoli da competizione, che richiedono leggerezza, anche per creare componenti aggiuntivi prettamente estetici.

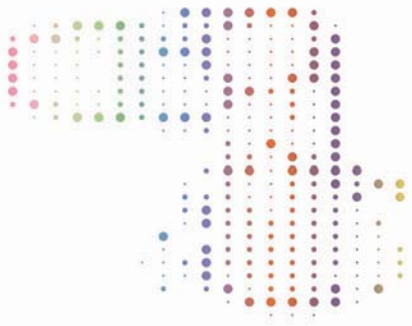

ALL IN ONE

SCALA 1:10



1.

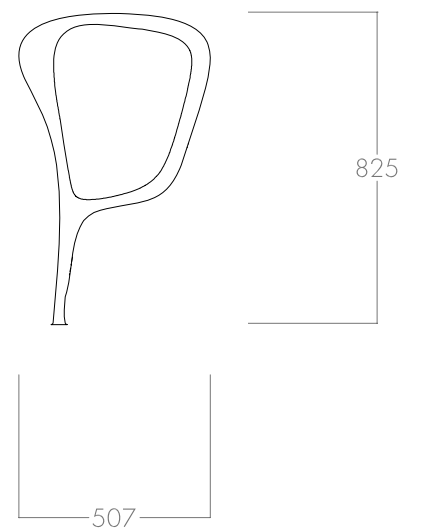
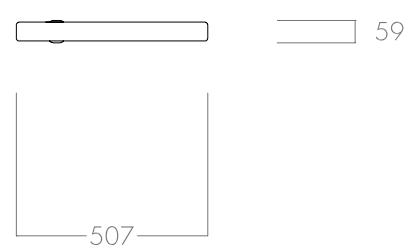
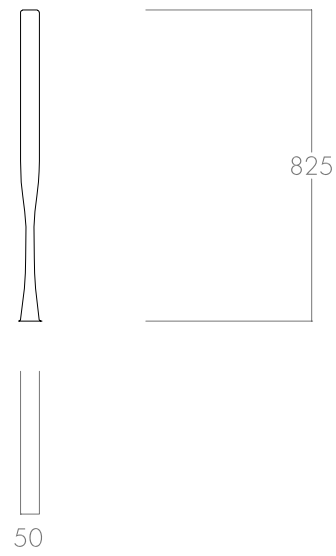

2.

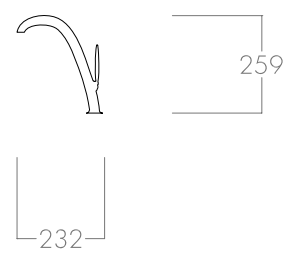
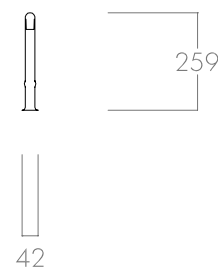
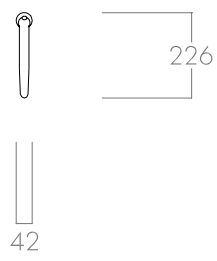

3.

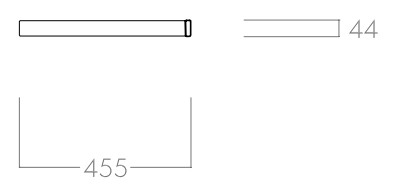
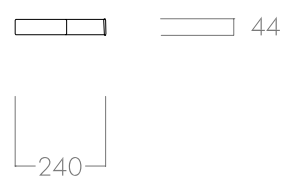
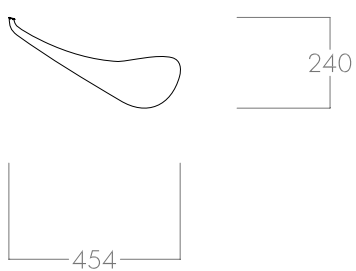

4.

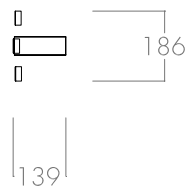
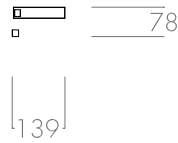
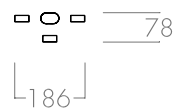

SCALA 1:20



5.

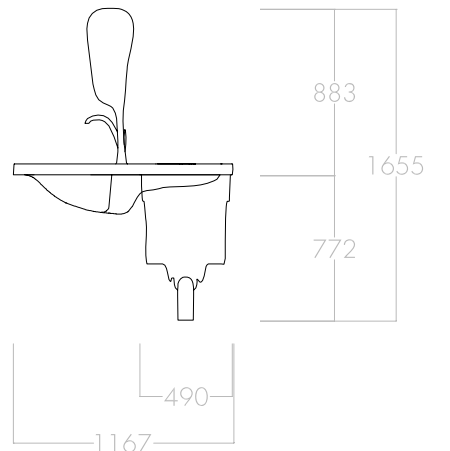
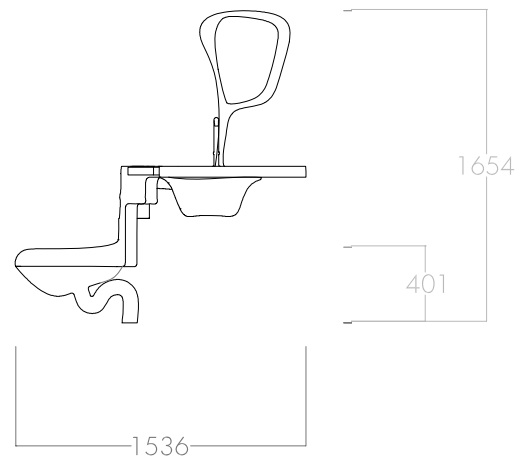
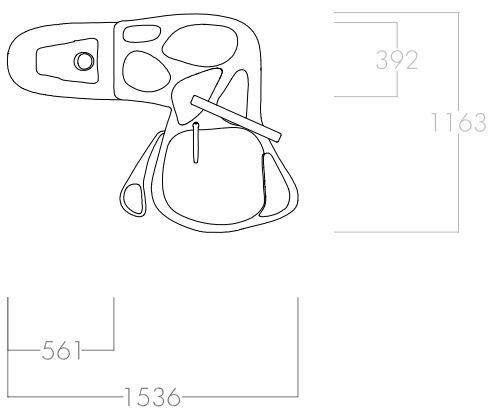

6.

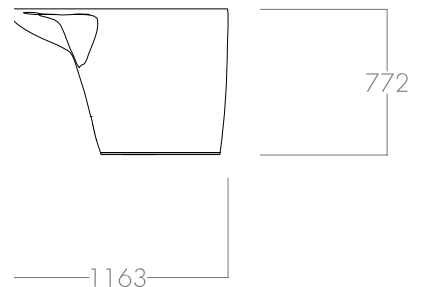
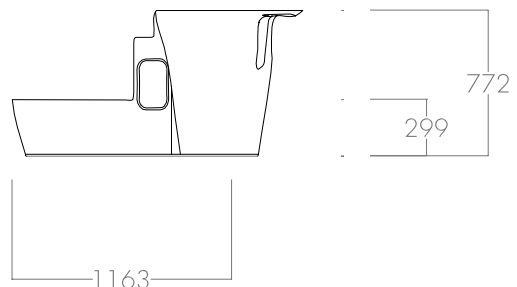
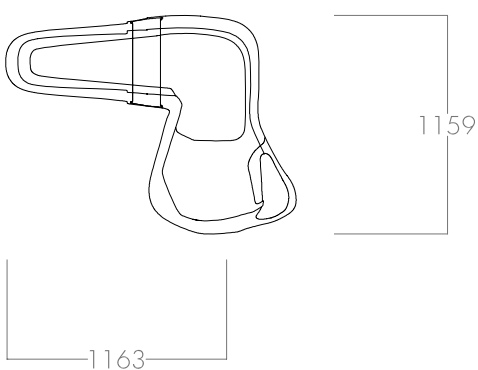

QUOTATURA IN MILLIMETRI

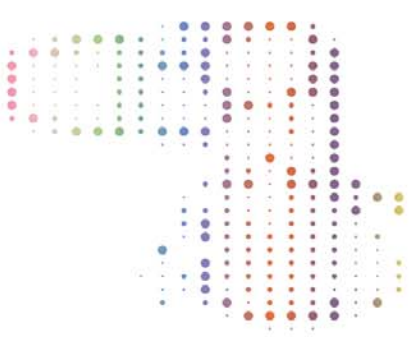

ALL IN ONE

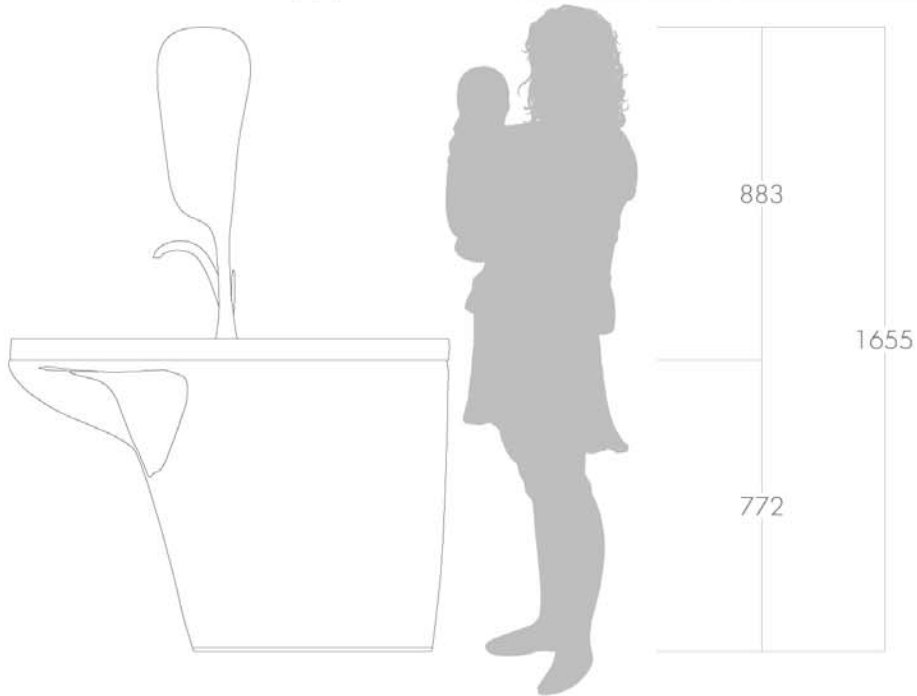

PROSPETTO LATERALE

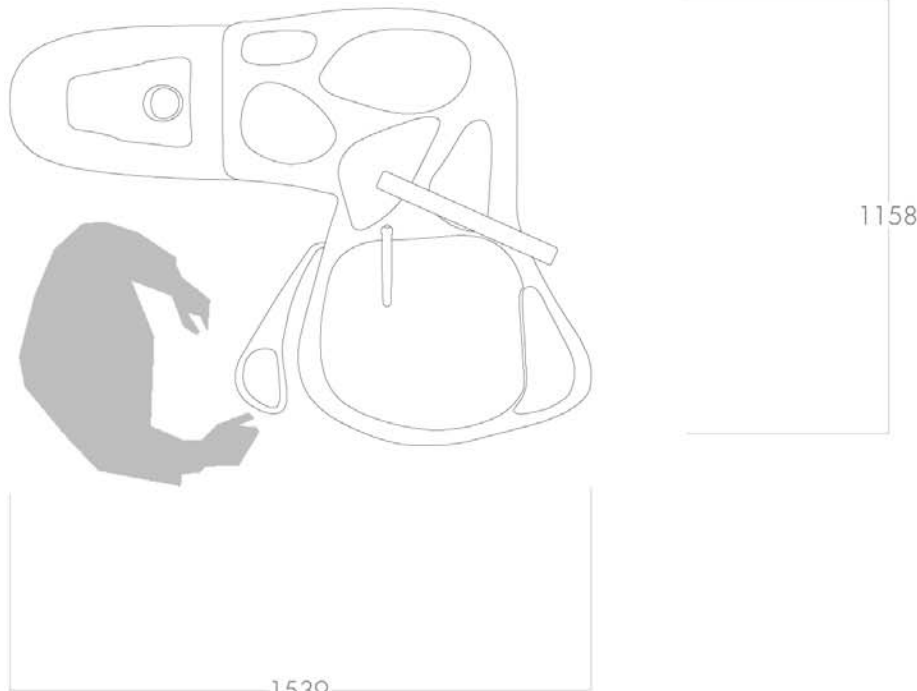

PIANTA

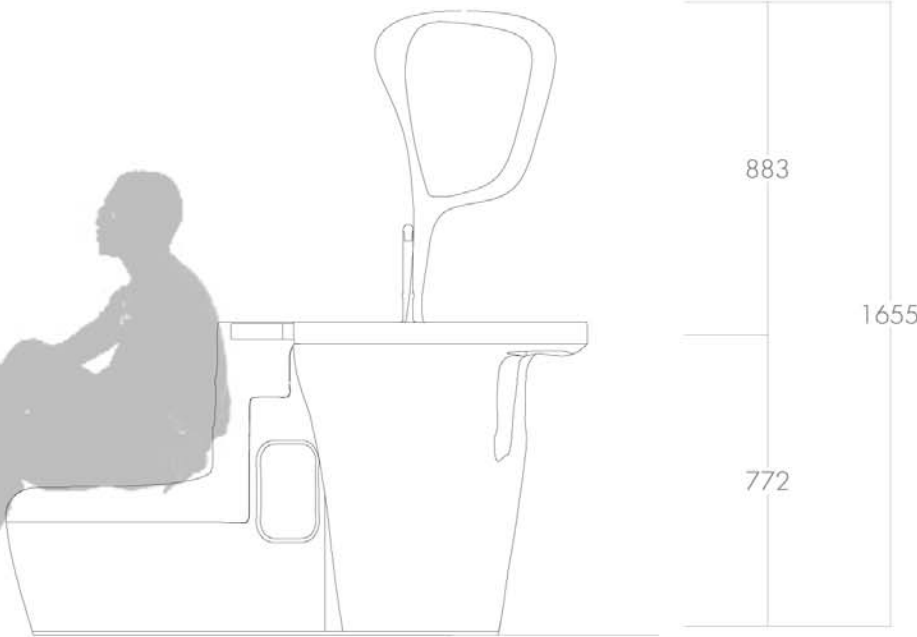

PROSPETTO FRONTALE

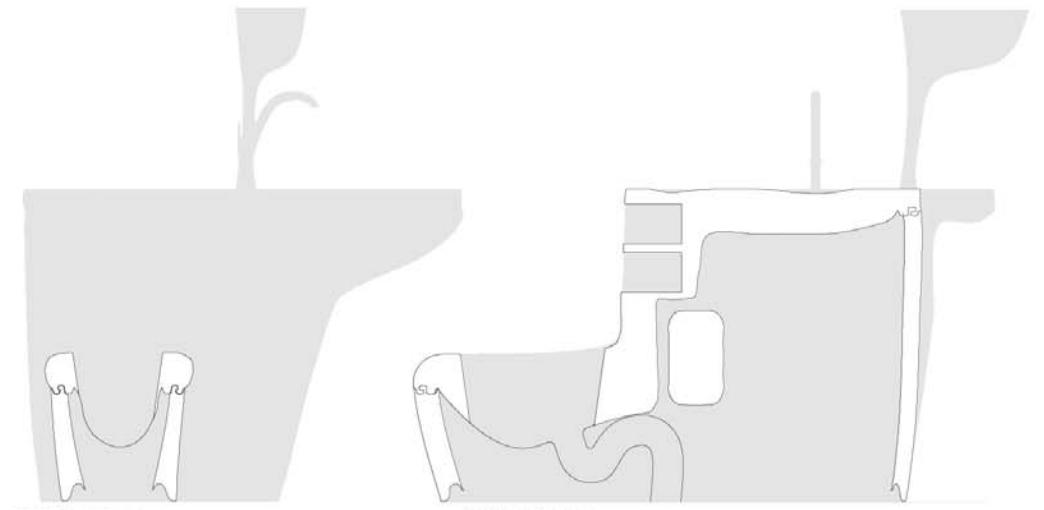

SEZIONE DD'

SEZIONE AA'

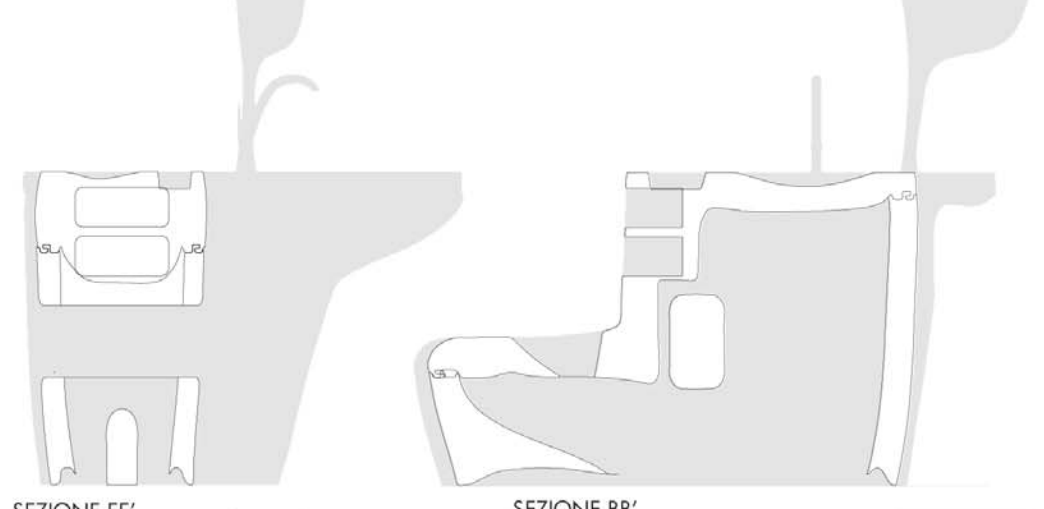

SEZIONE EE'

SEZIONE BB'

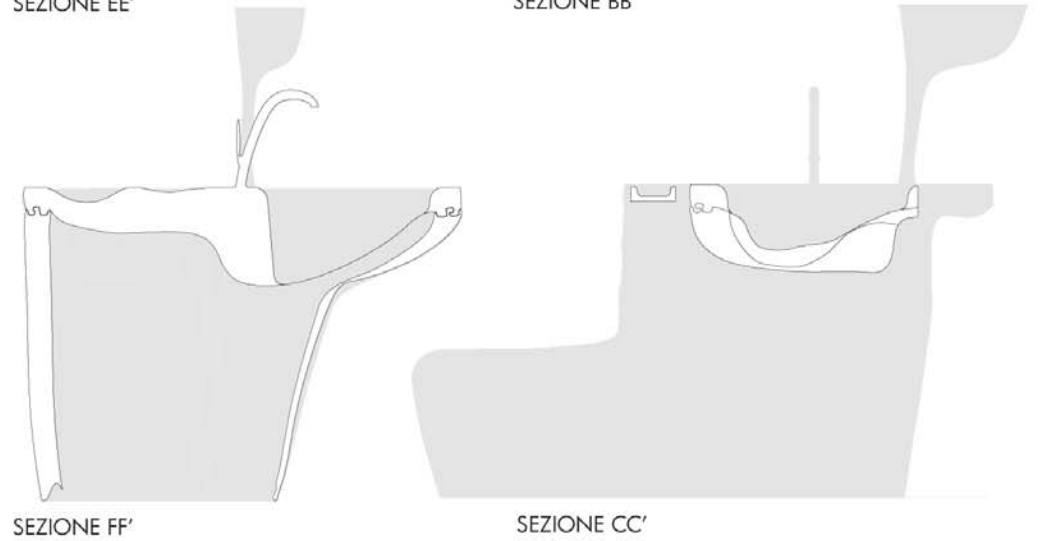

SEZIONE FF'

SEZIONE CC'

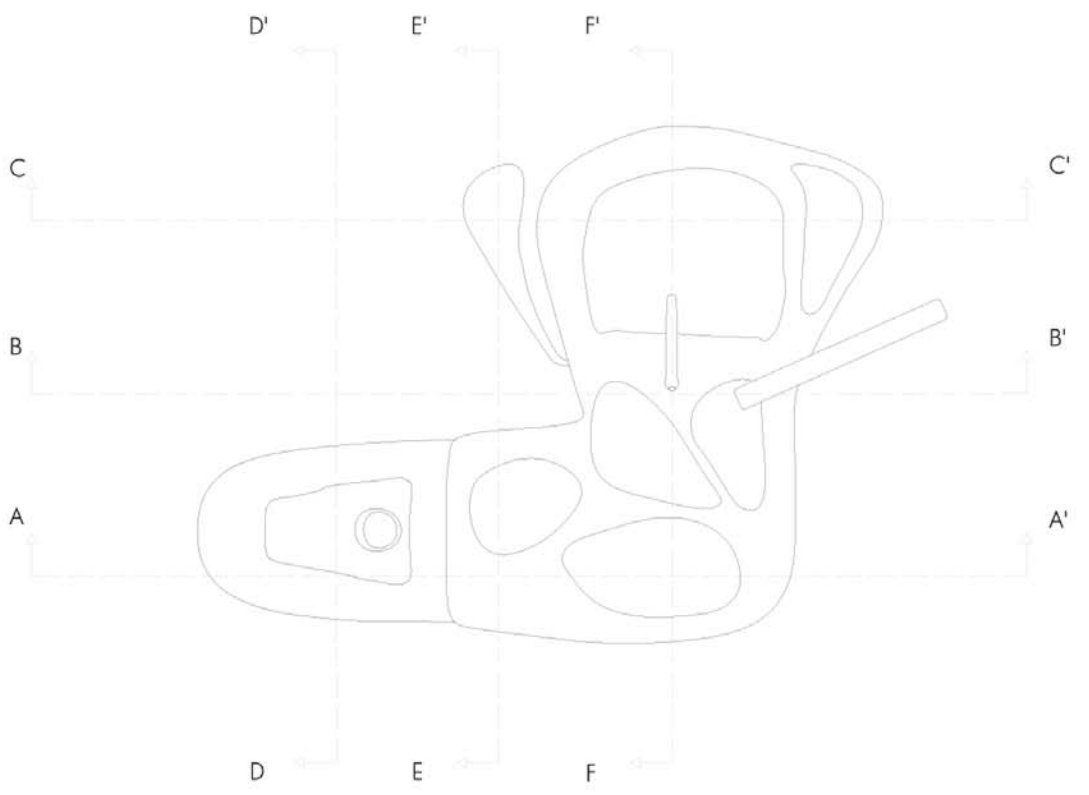

QUOTATURA IN MILLIMETRI

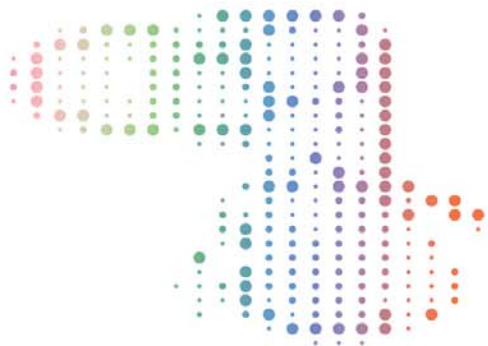

ALL IN ONE

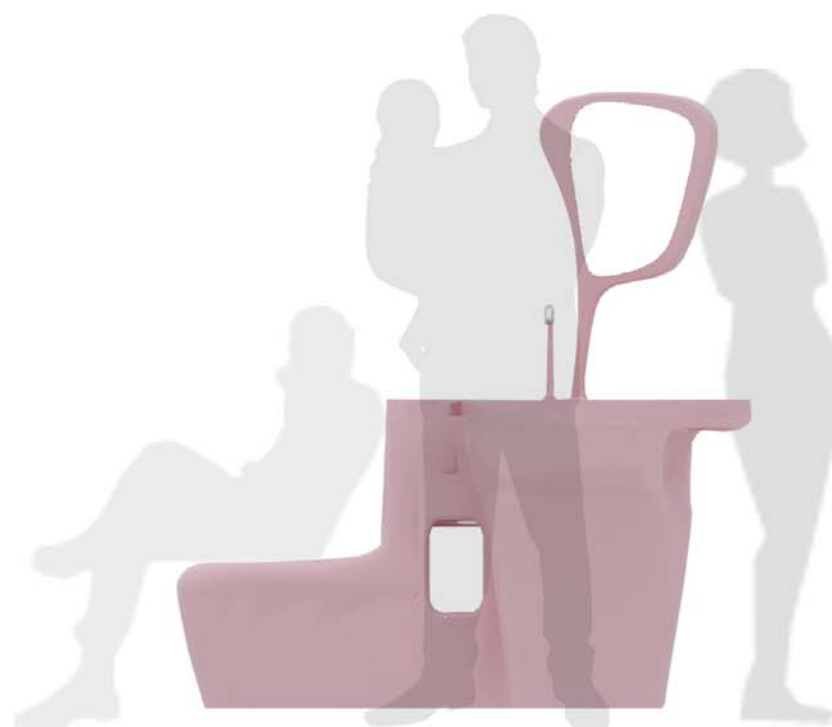

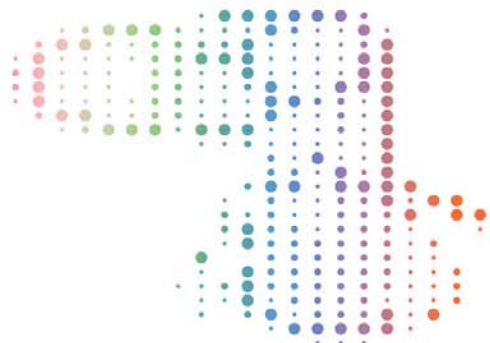

ALL IN ONE

